

tipo 522 SLR

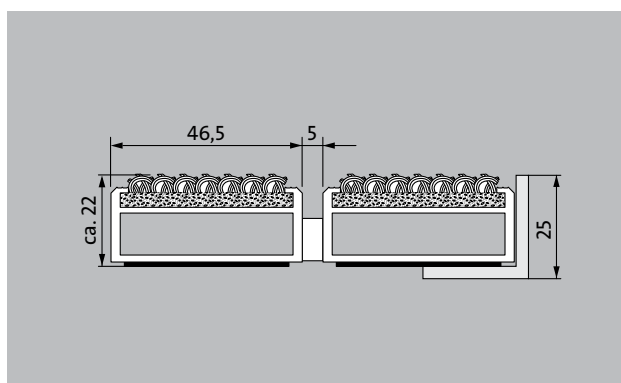

Il tappeto d'ingresso originale di larghezza extra con l'inserto in fibra a fibra grossa efficace è eccezionalmente resistente all'abrasione e offre la massima stabilità dimensionale. Particolarmente ideale per la raccolta dello sporco fine. Progettato in modo ottimale per edifici esposti a traffico estremo.

1 **2** **3** Interni ed esterni
(coperti, zona 1+2)

descrizione

Tappeto d'ingresso arrotolabile, estremamente resistente e originale con barre a profilo extra largo e inserto standard per opzioni di installazione supportate e autoportanti. Inoltre capace di resistere al traffico carrabile. Larghezza e direzione di transito personalizzabili e disponibili senza profilo di compensazione. Disponibile in qualsiasi forma geometrica.

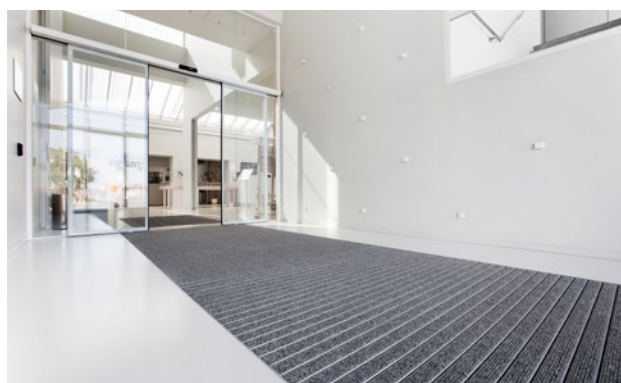

Interni ed esterni (coperti, zona 1+2)



polvere stradale, capelli, sabbia, cenere, fibre tessili, foglioline e rametti, ecc.



caratteristica antiscivolo R 11 conforme alla norma DIN 51130.



4 anni di garanzia

emco MARSCHALL Original Large con inserto di feltro

tipo 522 SLR

altezza appr. (mm)	22
transitabilità	carrozzina Carrello porta-sacchi sedie a rotelle carrello per la spesa carrelli di trasporto carrello elevatore Carrello elevatore elettrico autovettura
distanza profili standard ca. (mm)	5, distanziatore di gomma
Porte girevoli	Per le porte girevoli, i nostri tappeti sono disponibili con una distanza tra le barre di 3 mm in conformità alla norma DIN EN 16005.
collegamento	con cavo d'acciaio rivestito in plastica
Max. larghezza / lunghezza del profilo per singola sezione (mm)	3000
Larghezza profilo (mm)	46,5
peso (kg/m²)	13,2
Divisione del tappeto secondo lo standard di fabbrica	con profili di lunghezza a partire da 3000 mm o con un peso massimo del tappeto da 30 kg. lunghezza dei profili a partire da 2300 mm con sovrapprezzo. Divisione del tappeto su richiesta del cliente disponibile.
profilo portante	Telaio di supporto rinforzato realizzato in alluminio rigido con isolamento fonoassorbente sul lato inferiore
Colore del profilo di supporto	Colori anodizzati con sovrapprezzo: EV3 oro, C33 bronzo medio, C35 nero oppure C31 acciaio inox
Superficie di calpestio	strisce di feltro di agugliato incassate, robuste e resistenti alle intemperie
sicurezza antiscivolo	caratteristica antiscivolo R 11 conforme alla norma DIN 51130.
reazione al fuoco	Reazione al fuoco Cfl-s1 dell'inserto secondo EN 13501 disponibile su richiesta (con sovrapprezzo).
Mucchio di materiale	100% PP (polipropilene)
Solidità del colore alla luce artificiale ISO 105-B02	buono 6
Solidità del colore allo sfregamento ISO 105 X12	buono 4
Solidità del colore all'acqua ISO 105 E01	buono 5

accessori
emco Telaio ad incasso 500: 500-25 AL alluminio
emco Telaio ad incasso 500: 500-25 CN acciaio al nichelcromo (V2A)
emco Profilo a rampa: A17 alluminio
emco Profilo a T: T22
emco Guida di copertura: C22 acciaio al nichelcromo (V2A)
emco INOX®: LINEO 22 acciaio al nichelcromo (V2A)
emco INOX®: QUADRO 22 acciaio al nichelcromo (V2A)
emco Vasca di raccolta: 5000 AL alluminio
emco Vasca di raccolta: 5000 CN acciaio al nichelcromo (V2A)
emco Vasca di raccolta: 5000 AL+ alluminio
emco Vasca di raccolta: 5000 CN+ acciaio al nichelcromo (V2A)
emco Vasca di raccolta: 5022 AL alluminio
emco Vasca di raccolta: 5022 CN acciaio al nichelcromo (V2A)
emco Vasca di raccolta: 5022 AL+ alluminio
emco Vasca di raccolta: 5022 CN+ acciaio al nichelcromo (V2A)
emco Vasca di raccolta: 5522AL alluminio
emco Vasca di raccolta: 5522CN acciaio al nichelcromo (V2A)
emco Vasca di raccolta: 5022 AL alluminio
emco Vasca di raccolta: 5022 CN acciaio al nichelcromo (V2A)
emco Vasca di raccolta: 5022 AL+ alluminio
emco Vasca di raccolta: 5022 CN+ acciaio al nichelcromo (V2A)
emco Vasca di raccolta: 5000 AL alluminio
emco Vasca di raccolta: 5000 CN acciaio al nichelcromo (V2A)
emco Vasca di raccolta: 5000 AL+ alluminio
emco Vasca di raccolta: 5000 CN+ acciaio al nichelcromo (V2A)
Telaio speciale emco con sottocostruzione: A Versione A: con telaio a incasso, profili rettangolari, supporto per griglia e regolazione dell'altezza
Telaio speciale emco con sottocostruzione: B Versione B: con telaio a incasso, supporto per griglia e profili rettangolari
Telaio speciale emco con sottocostruzione: C Versione C: con telaio a incasso e profili rettangolari
Sottofondo in gomma 1 mm: GU 1
Sottofondo in gomma 3 mm: GU 3
Sottofondo in gomma 5 mm: GU 5
raccordo per tappeti tecnici: MV sono forniti per standard con i tappeti a più pezzi

tipo 522 SLR

Adatto a:

Case di riposo e di cura

Arena

Studio medico

Stazione ferroviaria

Negozi fai-da-te

Uffici ed edifici amministrativi

Casa di famiglia

Centro commerciale

Settore vendite

Università / Istituto di istruzione superiore

Aeroporto

Hotel

Industria

Kindergarten / Nursery

Clinica / Ospedale

Magazzino

Condominio

Commercio

Scuola

Palazzetto dello sport

Supermercato

Inserto certificato secondo la procedura TÜV PROFICERT-product Interior (standard)

Regolamento francese COV

LEED v4 (fuori dal Nord America)

BREEAM Livello esemplare

Regolamento belga VOC

AgBB (Comitato per la valutazione della salute dei prodotti da costruzione)

MVV TB Appendice 8, 9 / ABG

assistenza e servizi

consulenza in cantiere

dimensionamento

Dimensionamento in loco con apposito apparecchio laser.

servizio per la posa

servizio di montaggio e posa

riparazioni

Il prodotto può essere smaltito o riciclato in modo ecologico.

tipo 522 SLR

colori

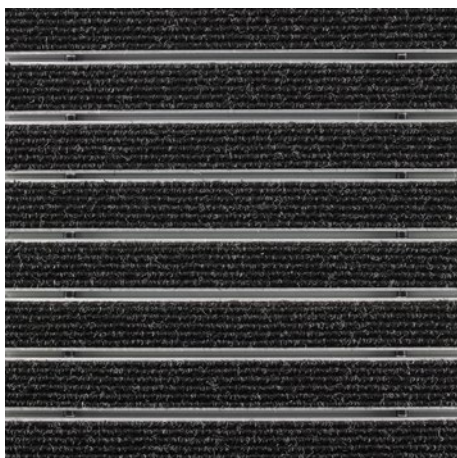

antracite n° 200

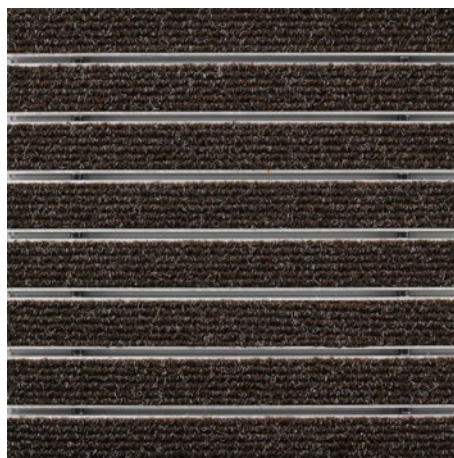

marrone n° 485

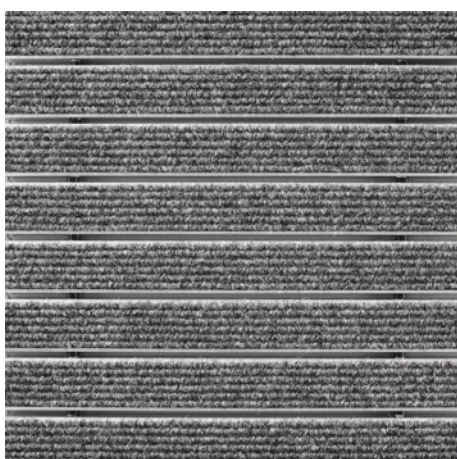

grigio chiaro n° 220

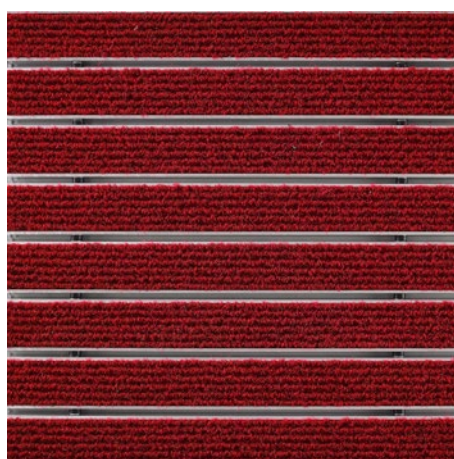

rosso n° 305

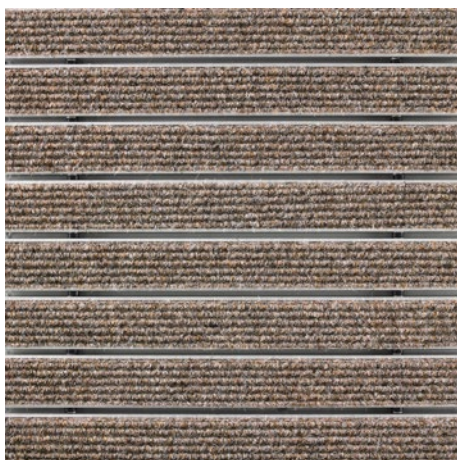

sabbia n° 430

Le condizioni di garanzia sono disponibili all'indirizzo:
www.emco-bau.com/it/condizioni-di-garanzia/

Con riserva di modifiche tecniche / Possono verificarsi variazioni di colore dovute alla produzione