

## Type 522 PS Maximus Image

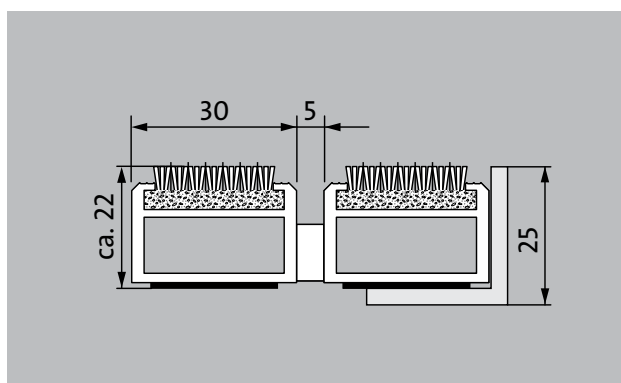
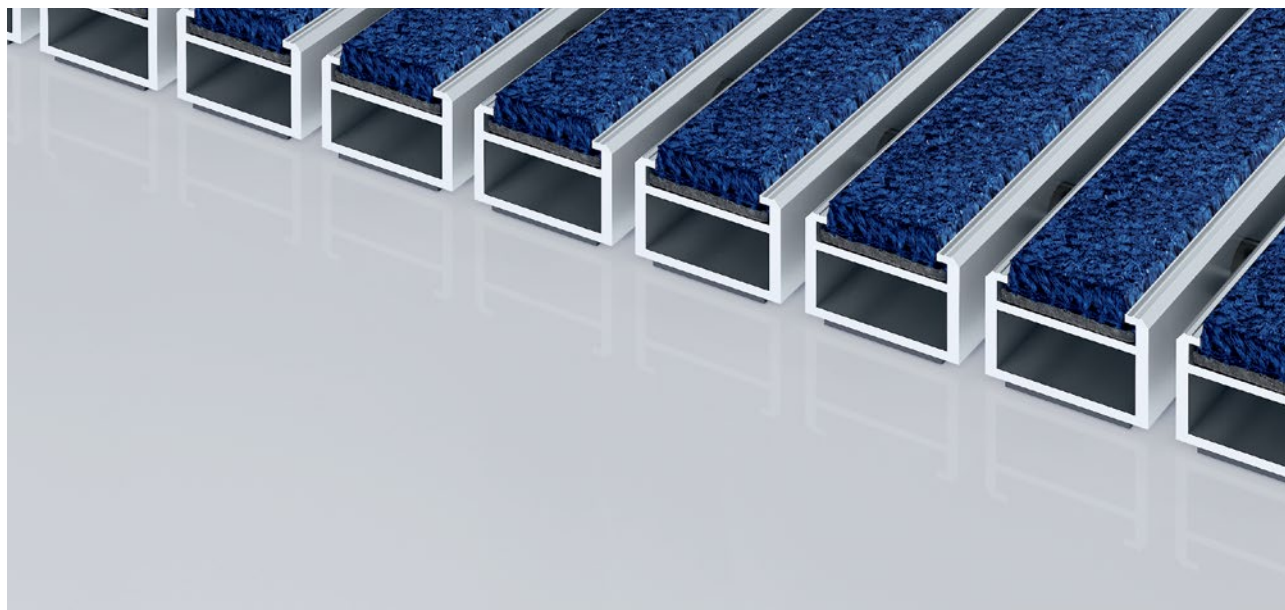

Le tapis d'entrée Premium, muni du revêtement Maximus Image personnalisable et logotisable, permettant d'allier design et efficacité de nettoyage, est particulièrement adapté pour lutter contre les salissures fines. Le profilé supplémentaire confère une action de nettoyage plus poussée. Optimal pour une mise en oeuvre dans une entrée à trafic intensif.

**1** **2** **3** Pour l'intérieur et l'extérieur (couvert, zone 1+2)

### Description

Tapis d'entrée Premium avec revêtement Performance, ouvert et enroulable, très résistant, pour une pose dans un décaissé de fosse plan. Structure en aluminium et carrossable. Revêtement adapté pour une impression unicolore selon le souhait du client. Fabrication entièrement sur mesure.



Pour l'intérieur et l'extérieur (couvert, zone 1+2)



Poussière extérieure, cheveux/poils, sable, cendre, fibres textiles, petites feuilles et brindilles, etc.



Salissures humides, dépôts de sable humide, salissures fines, etc.



propriété antidérapante R12 selon DIN 51130



5 Year Garantie



Bfl-s1



Mise en oeuvre projet 33

## Type 522 PS Maximus Image

### Coloris



I 10 Citron



I 20 Jaune



I 30 Jaune orange



I 40 Orange



I 50 Terracotta



I 60 Rouge



I 70 Rouille

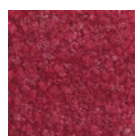

I 80 Bordeaux



I 90 Rouge clair

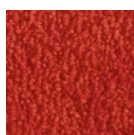

I 100 Rouge cerise



I 110 Lilas



I 120 Lavande



I 130 Raisin



I 140 Magenta



I 150 Pêche

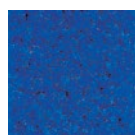

I 160 Bleu royal



I 170 Bleu clair

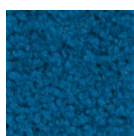

I 180 Pétrole

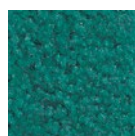

I 190 Emeraude

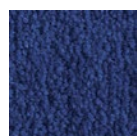

I 200 Bleu marine



I 210 Vert foncé



I 220 Menthe



I 230 Vert feuille



I 240 Vert roseau

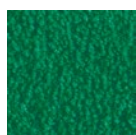

I 250 Vert

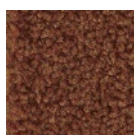

I 260 Brun

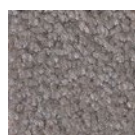

I 270 Graphite



I 280 Bleu acier



I 290 Bleu pâle



I 300 Argenté



I 310 Brun fauve



I 320 Sable

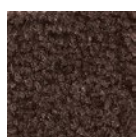

I 330 Marron

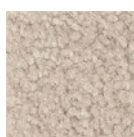

I 340 Beige gris

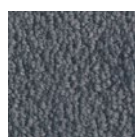

I 350 Bleu gris



I 360 Gris clair



I 370 Gris

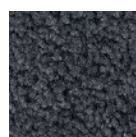

I 380 Gris foncé

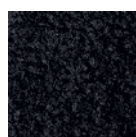

I 390 Noir

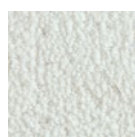

I 400 Blanc\*

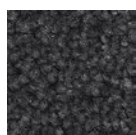

I 410 Gris acier

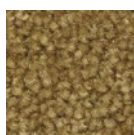

I 420 Or



I 430 Saumon

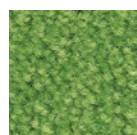

I 440 Vert clair



I 450 Sunset

## Type 522 PS Maximus Image

<b>Hauteur env. (mm)</b>	22
<b>Remarque - hauteur des produits</b>	La hauteur réelle du revêtement peut être plus élevée de 2 à 3mm (surface d'usure)
<b>carrossable</b>	poussette Diabie fauteuils roulants caddies chariot à roulettes chariot élévateur transpalette électrique véhicule de tourisme Nacelle élévatrice
<b>écartement standard des profilés (mm): env.</b>	5mm, rondelles-entretoises en caoutchouc
<b>portes automatiques</b>	Espacement de profilés disponible en option en 3mm pour les portes automatiques selon la norme DIN 186005
<b>liaison</b>	par câbles en acier zingué enrobés d'une gaine PVC
<b>Largeur maxi / longueur maxi des profilés en une partie (en mm):</b>	3000
<b>Largeur des profilés (en mm)</b>	30
<b>Poids (kg/m<sup>2</sup>)</b>	16,8
<b>Pas de tapis selon la norme d'usine</b>	À partir d'une longueur de profil de 3 000 mm ou d'un poids maximal de tapis de 30 kg. Longueurs de profil à partir de 2 300 mm moyennant un supplément. Section de tapis disponible à la demande du client.
<b>profilé porteur</b>	Profilés porteurs en aluminium à l'épreuve du gauchissement avec isolation phonique en sous-face.
<b>Couleur de profilé porteur</b>	En aluminium par défaut. Teintes anodisées moyennant supplément : or EV3, bronze moyen C33, noir C35 ou acier inoxydable C31
<b>Revêtement</b>	Revêtement MAXIMUS serti et résistant, avec un classement au feu Bfl-S1. (Revêtement de propreté en fibres polyamides 100%)
<b>antidérapance</b>	propriété antidérapante R12 selon DIN 51130
<b>comportement au feu</b>	Revêtements classés Bfl-S1 selon les standards européens.
<b>Matériau de revêtement</b>	100 % PA 6.6 (Polyamide)
<b>Classe de résistance</b>	Mise en œuvre projet 33
<b>Résistance des coloris à la lumière ISO 105 BO2</b>	bonne 5-6

<b>Résistance des coloris à l'abrasion ISO 105 X 12</b>	bonne 5
<b>Résistance des coloris à l'eau ISO 105 E01</b>	bonne 5
<b>Réduction bactérienne EHEC ASTM-e2149</b>	29,4 %
<b>Réduction bactérienne staphylocoque doré ASTM-e2149</b>	16,7 %
<b>Réduction bactérienne pneumonie klebsellia ASTM-e2149</b>	68,2 %

## Type 522 PS Maximus Image

Accessoires	Possibilités de mise en œuvre
emco cadres à encastrer 500: 500-25 AL Aluminium	Maisons de soins et de retraite
emco cadres à encastrer 500: 500-25 CN Inox (316 ASTM)	Arena
emco profilé rampe: A17 Aluminium	Cabinet médical
emco profilé T: T22	Gares
emco profilé de recouvrement: C22 Inox (316 ASTM)	Grandes surfaces spécialisées
emco INOX®: LINEO 22 Inox (316 ASTM)	immeubles de bureaux
emco INOX®: QUADRO 22 Inox (316 ASTM)	Maison individuelle
emco bac de récupération: 5000 AL Aluminium	Centre commercial
emco bac de récupération: 5000 CN Inox (316 ASTM)	Commerce de détail
emco bac de récupération: 5000 AL+ Aluminium	Université
emco bac de récupération: 5000 CN+ Inox (316 ASTM)	Aéroport
emco bac de récupération: 5022 AL Aluminium	Hôtel
emco bac de récupération: 5022 CN Inox (316 ASTM)	Industrie
emco bac de récupération: 5022 AL+ Aluminium	Crèches
emco bac de récupération: 5022 CN+ Inox (316 ASTM)	Clinique et hôpital
emco bac de récupération: 5522AL Aluminium	Bâtiment de stockage
emco bac de récupération: 5522CN Inox (316 ASTM)	Bâtiment d'habitation
emco bac de récupération: 5022 AL Aluminium	Salons
emco bac de récupération: 5022 CN Inox (316 ASTM)	Ecoles
emco bac de récupération: 5022 AL+ Aluminium	Gymnases et complexes sportifs
emco bac de récupération: 5022 CN+ Inox (316 ASTM)	Supermarché
emco bac de récupération: 5000 AL Aluminium	
emco bac de récupération: 5000 CN Inox (316 ASTM)	
emco bac de récupération: 5000 AL+ Aluminium	
emco bac de récupération: 5000 CN+ Inox (316 ASTM)	
Cadre spécial à encastrer emco avec sous-structure: A Version A: avec cadre à encastrer, profilés en tube rectangulaire, grille de soutien et pieds réglables	<b>Revêtement certifié selon TUV PROFICERT - product Interior (Standard)</b>
Cadre spécial à encastrer emco avec sous-structure: B Version B: avec cadre à encastrer, grille de soutien et profilés en tube rectangulaire	Prescriptions françaises en matière d'émission de composés organiques volatils
Cadre spécial à encastrer emco avec sous-structure: C Version C: avec cadre à encastrer et profilés en tube rectangulaire	LEED v4 (hors Amérique du Nord)
Sous-couche en gomme 1 mm GU 1	Certification anglaise BREEAM
Sous-couche en gomme 3 mm GU 3	Réglementation COV belge
Sous-couche en gomme 5 mm GU 5	Certification AgBB
Pattes de liaison: MV livrée gratuitement dans le cas où le tapis est réalisé en plusieurs parties.	MVV TB PJ 8, 9 / CGV
	<b>service et prestations</b>
	conseil en construction
	métrage
	prise de cotes in situ
	service de pose
	emco service technique
	réparations
	Le produit peut être recyclé ou réutilisé de manière responsable.

Les conditions de garantie peuvent être consultées sur la page:  
[www.emco-bau.com/be-fr/conditions-de-garantie/](http://www.emco-bau.com/be-fr/conditions-de-garantie/)

Sous réserve de modifications techniques