

Modelo 522 PSL Maximus Image + Design

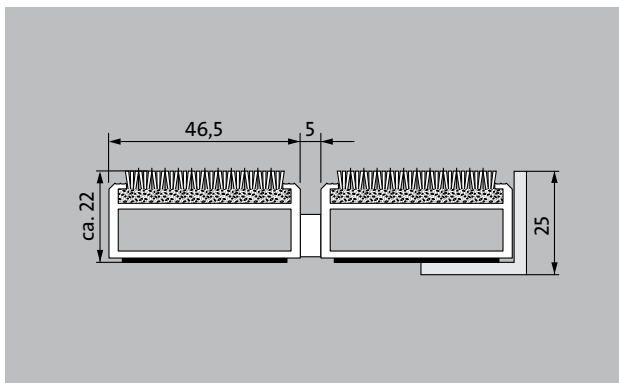

La Alfombra de Entrada Premium con perfil de anchura extra con el logotipo de imagen Maximus para recibir la impresión de una imagen a todo color para entornos que requieren un diseño único y original y a su vez con capacidad de absorber la suciedad fina. Diseñado óptimamente para edificios expuestos a pisadas extremas.

- 1**
- 2**
- 3** Interior y exterior (con techado, Zona 1+2)

Descripción

Alfombra de entrada enrollable, extremadamente resistente, con perfiles de anchura extra e inserción funcional para ir sobre estructuras colectoras o directamente apoyadas en el suelo. Apto para el tránsito rodado. Con la posibilidad de incluir un logo diseñado en tipografía y color. Se fabrican a medida sin necesidad de perfil de compensación y sea cual sea su forma irregular

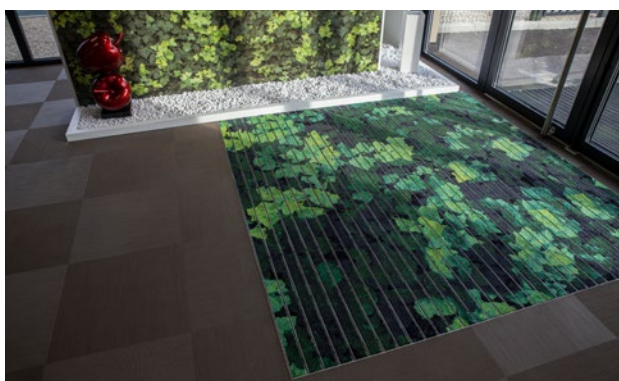

- 
 Interior y exterior (con techado, Zona 1+2)
 - 
 Polvo, cabellos, arena, ceniza, fibras textiles, pequeñas hojas y ramas, etc.
 - 
 Polvo húmedo, depósitos de arena húmedos, polvo, etc.
 - 
 propiedad antirresbalante R 12 de acuerdo con DIN 51130
 - 
 5 años de garantía
-
- 

Bfl-s1

Adecuado para el objeto 33

Modelo 522 PSL Maximus Image + Design

Colores



I10 limón



I20 amarillo



I30 amarillo
naranja



I40 naranja



I50 terracotta

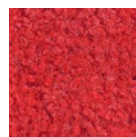

I60 rojo



I70 rojo óxido

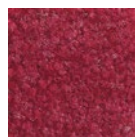

I80 burdeos



I90 rojo claro

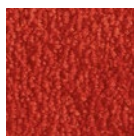

I100 cereza

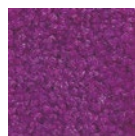

I110 lila

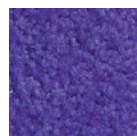

I120 morado



I130 uva



I140 magenta



I150 melocotón

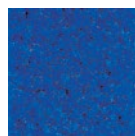

I160 azul royal

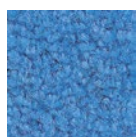

I170 azul claro

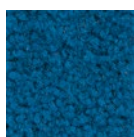

I180 petróleo

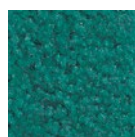

I190 esmeralda

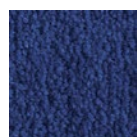

I200 azul marino



I210 verde
oscuro



I220 menta



I230 verde hoja



I240 verde caña

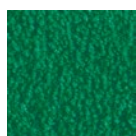

I250 verde

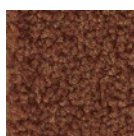

I260 marrón

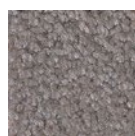

I270 grafito



I280 azul acero

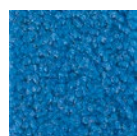

I290 azul lumi-
noso



I300 plata



I310 pardo corzo



I320 arena

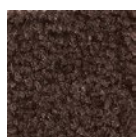

I330 castaño

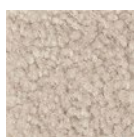

I340 beige
agrisado

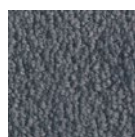

I350 gris azulado



I360 gris claro



I370 gris

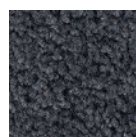

I380 gris oscuro

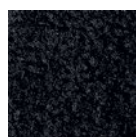

I390 negro

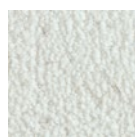

I400 blanco*

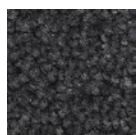

I410 gris acero

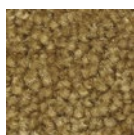

I420 oro



I430 salmón

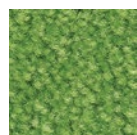

I440 verde claro



I450 atardecer

Modelo 522 PSL Maximus Image + Design

Altura aprox. (mm)	22
Nota sobre la cuantía	La altura real de la inserción puede deberse que la capa de aprovechamiento sea aprox. 2-3 mm más alta.
Apta para el tránsito rodado	Carrito de bebé carretilla Sillas de ruedas Carros de la compra Carretillas de transporte Carretillas elevadoras Carretilla elevadora eléctrica Turismo plataforma aires
Distancia entre perfiles estándar (mm) aprox.	5 , distanciador de goma
Sistemas automáticos de puertas	Distancia entre perfiles opcional también de 3 mm para puertas giratorias de acuerdo con DIN 16005
Unión	Cable de acero inoxidable con revestimiento de plástico
Max. anchura/longitud del perfil en una única pieza (mm)	3000
Anchura del perfil (mm)	46.5
Profundidad de paso en una única pieza (mm)	800
Peso (kg/m²)	14,3
División de las alfombras según normas de fábrica	a partir de una longitud de perfil de 3000 mm o un peso máximo de la alfombra de 30 kg. Longitudes de perfil a partir de 2300 mm, con suplemento de precio. A petición del cliente, está disponible la división de la alfombra.
Perfil portador	Perfiles reforzados de aluminio rígido con aislamiento acústico interior Premium
Color de perfil portante	"Aluminio estándar". Pinturas eloxales con suplemento de precio: EV3 oro, C33 bronce medio, C35 negro o acero inoxidable C31.
Superficie de tránsito	Encastrado, las inserciones robustas MAXIMUS con certificación de calidad Bfl-S1 (son recubrimientos clean-off compuestos de filamentos especiales de poliamida 100%)
Antirresbalante	propiedad antirresbalante R 12 de acuerdo con DIN 51130
Reacción al fuego	Clasificación ignífuga para el conjunto del sistema de alfombra según la norma EN 13501
Material acumulado	100 % PA 6.6 (Poliamida)
clase de exigencia	Adecuado para el objeto 33

Resistencia al color frente a la luz ISO 105 BO2	buena 5 - -6
	buena 5
Resistencia al gua ISO 105 E01	buena 5
Reducción bacteriana ECHE ASTIM-e2149	29,4 %
Reducción bacteriana Staphylococcus Aureus ASTM-e2149	16,7 %
Reducción bacteriana Klebsiella Pneumoniae ASTM-e2149	68,2 %

Modelo 522 PSL Maximus Image + Design

Accesorios
emco Marcos 500: 500-25 AL Aluminio
emco Marcos 500: 500-25 CN Acero al cromo-níquel (V2A)
emco LUMINA: LUMINA Aluminio
emco LUMINA: LUMINA + LED Aluminio
emco LUMINA: LUMINA VIA Aluminio
emco Perfil de rampa: A17 Aluminio
emco Perfil T: T22
emco Perfil de recubrimiento: C22 Acero al cromo-níquel (V2A)
emco INOX®: LINEO 22 Acero al cromo-níquel (V2A)
emco INOX®: QUADRO 22 Acero al cromo-níquel (V2A)
emco Bandejas colectoras: 5000 AL Aluminio
emco Bandejas colectoras: 5000 CN Acero al cromo-níquel (V2A)
emco Bandejas colectoras: 5000 AL+ Aluminio
emco Bandejas colectoras: 5000 CN+ Acero al cromo-níquel (V2A)
emco Bandejas colectoras: 5022 AL Aluminio
emco Bandejas colectoras: 5022 CN Acero al cromo-níquel (V2A)
emco Bandejas colectoras: 5022 AL+ Aluminio
emco Bandejas colectoras: 5022 CN+ Acero al cromo-níquel (V2A)
emco Bandejas colectoras: 5522AL Aluminio
emco Bandejas colectoras: 5522CN Acero al cromo-níquel (V2A)
emco Bandejas colectoras: 5022 AL Aluminio
emco Bandejas colectoras: 5022 CN Acero al cromo-níquel (V2A)
emco Bandejas colectoras: 5522AL Aluminio
emco Bandejas colectoras: 5522CN Acero al cromo-níquel (V2A)
emco Bandejas colectoras: 5022 AL+ Aluminio
emco Bandejas colectoras: 5022 CN+ Acero al cromo-níquel (V2A)
emco Bandejas colectoras: 5000 AL Aluminio
emco Bandejas colectoras: 5000 CN Acero al cromo-níquel (V2A)
emco Bandejas colectoras: 5000 AL+ Aluminio
emco Bandejas colectoras: 5000 CN+ Acero al cromo-níquel (V2A)
Marco especial emco con subestructura: A Modelo A: con marco de montaje, perfiles de sección rectangular, rejilla de soporte y ajustable en altura
Marco especial emco con subestructura: B Modelo B: con marco de montaje, rejilla de soporte y ajustable en altura
Marco especial emco con subestructura: C Modelo C: con marco de montaje, perfiles de sección rectangular
Soporte de goma 3 mm: GU 3
Soporte de goma 5 mm: GU 5
Soporte de goma 1 mm: GU 1

Las condiciones de la garantía se pueden consultar en:

www.emco-bau.com/es/condiciones-de-garantia/

Conectores de alfombra: MV se adjunta de forma estándar a las alfombras de varias piezas.

emco Spain · Ctra de Cornellà, 147 · 149 Cityparc Atenas 2º · 2º · 08940 Cornellà de Llobregat (Barcelona) · Teléfono: 93 241 14 25 · Fax: 93 241 14 26 · Mail: info.es@emco.de · www.emco-bau.com

Apto para:
Residencia de Ancianos y Jubilados
Arena
Consulta médica
Estación de tren
Tienda DIY
Edificios de oficinas y administración
Casa familiar
Centros Comerciales
Sector Retail
Universidad / Insitituto de Educación Superior
Aeropuerto
Hotel
Industria
Guardería/enfermería
Clínica/Hospital
Almacén
Apartamento
Feria
Colegio
Hall de Deportes
Supermercado

Instalación certificada según TÜV PROFICERT- product Interior (Standard).
Clasificación francesa VOC
LEEDv4 (outside North America)
BREAM Exemplary Level
Reglamento belga VOC
AgBB
MVV TB anexo 8,9 / ABG

Atención y servicio
Asesoramiento in situ
Medidas
Toma de medidas con aparatos de medición por láser in situ.
Servicio de instalación
Servicio de ajuste e instalación
Reparaciones
El producto se puede desechar o reciclar de una manera respetuosa con el medio ambiente.