

Typ 522 PSL Maximus Image + Design

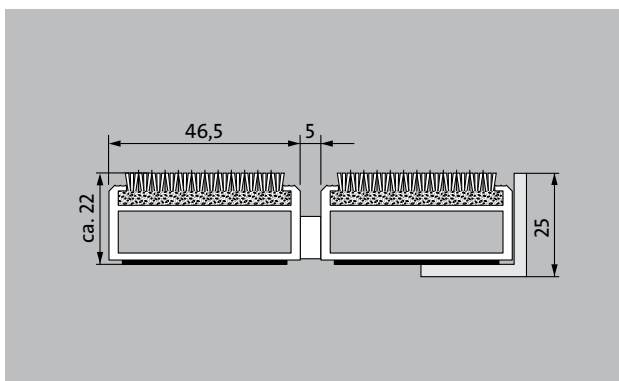

Extrémně široká vstupní rohož Premium s vložkou Maximus Image pro jednobarevný potisk logem a písmem je první volbou, pokud jde o osobní design a vynikající redukci jemných nečistot. Optimální pro budovy s extrémním zatížením.

1 **2** **3** do interiéru i zastřešeného exteriéru (zóna 1+2)

popis

Svinovací, velmi odolná originální vstupní rohož Premium s extra širokými profilovými lištami a vložkou Performance pro instalování dosednutím i pro samonosnou montáž. Svinovací, dají se i přejet. Vhodná pro vícebarevný potisk designem, logem i písmem. Přesná šířka vyhotovení a hloubka pro chůzi bez kompenzačního profilu. Dodáváme všechny geometrické tvary.

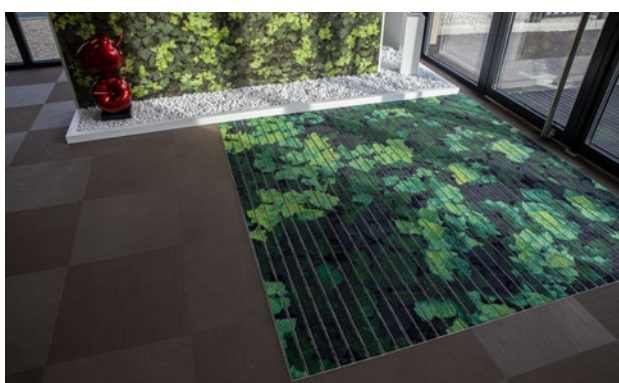

do interiéru i zastřešeného exteriéru (zóna 1+2)



silniční prach, vlasy, písek, popel, textilní vlákna, malé listy, větvičky apod.



nečistoty z vlhkých ulic, písek, prach apod.



odolnost proti skluzu R 12 podle DIN 51130



Záruční doba 5 let



Bfl-s1



vhodné pro objekty s třídou zátěže 33

Typ 522 PSL Maximus Image + Design

Barvy



I10 citronová



I20 žlutá



I30 žlutooranžová



I40 oranžová



I50 terakota

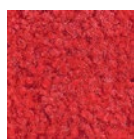

I60 červená

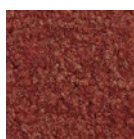

I70 žíhaná červeň

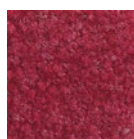

I80 bordó



I90 světle červená

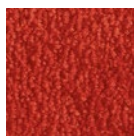

I100 třešeň

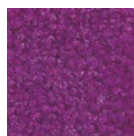

I110 lila

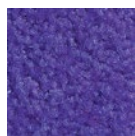

I120 šeříková



I130 hroznová



I140 purpurová



I150 broskev

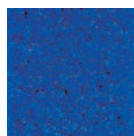

I160 královská modrá

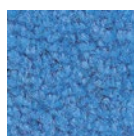

I170 světle modrá

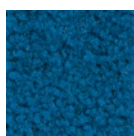

I180 petrolejová

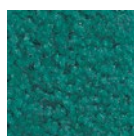

I190 světle červená

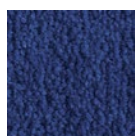

I200 námořnická modrá



I210 tmavě zelená



I220 světle tyrkysová

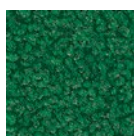

I230 listově zelená



I240 rákosově zelená

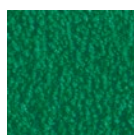

I250 zelená

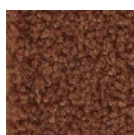

I260 hnědá

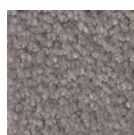

I270 grafitová

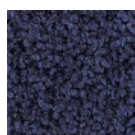

I280 ocelově modrá

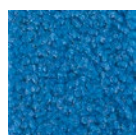

I290 světle modrá



I300 stříbrná



I310 srnčí hnědá



I320 písková

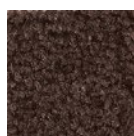

I330 kaštanová

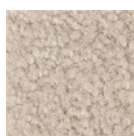

I340 béžová

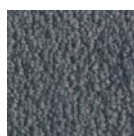

I350 šedomodrá



I360 světle šedá

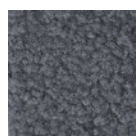

I370 šedá

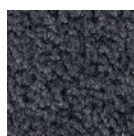

I380 tmavě šedá

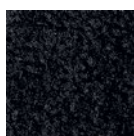

I390 černá

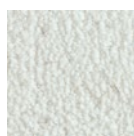

I400 bílá

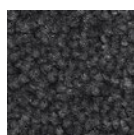

I410 ocelově šedá

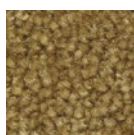

I420 zlatá



I430 lososová

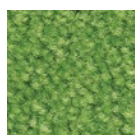

I440 světle zelená



I450 západ slunce

Typ 522 PSL Maximus Image + Design

přibl.výška (mm)	22
Pokyny pro výšku	Skutečná výška vložky může být cca o 2-3 mm vyšší.
rolovatelnost o odolnost při pojezdech	dětské kočárky dvoukolák invalidní vozíky nákupní vozíky přepravní vozíky nákladní automobily vysokozdvížené vozíky na elektrický pohon osobní automobily Zvedací plošina
standartní vzdálenost mezi profily cca (mm)	5 mm gumové distanční kroužky
automatické dveřní systémy	profilová vzdálenost 3 mm pro automatické dveřní systémy podle DIN 18650
spojení	nerezovým lankem potaženým plastovou bužírkou
max. Šířka/délka profilu jednodílná (mm)	3000
Šířka profilu (mm)	46.5
Hloubka/hloubka pro chůzi (mm):	800
hmotnost (kg/m2)	14,3
Dělení rohoží dle dílenské normy	od délky profilu 3000 mm nebo celkové maximální váhy váhy rohože 30 kg. Profily delší než 2300 mm k dodání za přírážku. Dělení rohoží dle požadavku zákazníka.
nosný profil	zesílené nosné profily z hliníku odolného proti deformaci a prémiovou tlumící páskou na spodní straně
Barva nosného profilu	Standartní hliník. Eloxované barvy za příplatek: EV3 zlatá, C33 střední bronz, C35 černá nebo C31 nerezová ocel
pochozí plocha	zapuštěné, odolné rohože MAXIMUS v kvalitě Bfl-S1 (čisticí potah ze speciální polyamidové příze, 100%)
protiskluznost	odolnost proti skluzu R 12 podle DIN 51130
reakce na oheň	Protipožární vlastnosti celé rohože dle EN 13501 Bfl-s1
Materiál vlasu	100 % PA 6.6 (Polyamid)
Třída zátěže	vhodné pro objekty s třídou zátěže 33
stálobarevnost a odolnost vůči světlu dle ISO 105 B02	dobré 5-6
barevná stálost při oděru dle ISO 105 X12	dobré 5

stálost barev při působení vody dle ISO 105 E01	dobré 5
Redukce počtu bakterií EHEC ASTM-e2149	29,4 %
Redukce počtu bakterií rodu zlatý stafylokok ASTM-e2149	16,7 %
Redukce počtu bakterií rodu Klebsiella Pneumoniae ASTM-e2149	68,2 %

Typ 522 PSL Maximus Image + Design

příslušenství	vhodné pro:
zabudovatelný rám 500: 500-25 AL Hliník	Domov pro seniory a pečovatelské služby
zabudovatelný rám 500: 500-25 CN Chromniklová ocel	Arena
emco LUMINA: LUMINA Hliník	Zdravotnické ordinace
emco LUMINA: LUMINA + LED Hliník	Nádraží
emco LUMINA: LUMINA VIA Hliník	Baumarkt
náběhová lišta EMCO: A17 Hliník	Kancelářská a správní budova
T-Profil emco: T22	Rodinný dům
krycí lišta EMCO: C22 Chromniklová ocel	Nákupní centrum
emco INOX®: LINEO 22 Chromniklová ocel	Maloobchod
emco INOX®: QUADRO 22 Chromniklová ocel	Vysoká odborná škola/univerzita
emco vana pro zachycení nečistot: 5000 AL Hliník	letišťe
emco vana pro zachycení nečistot: 5000 CN Chromniklová ocel	hotel
emco vana pro zachycení nečistot: 5000 AL+ Hliník	Průmysl
emco vana pro zachycení nečistot: 5000 CN+ Chromniklová ocel	Mateřská školka/dětské jesle
emco vana pro zachycení nečistot: 5022 AL Hliník	Klinika/nemocnice
emco vana pro zachycení nečistot: 5022 CN Chromniklová ocel	Tábor
emco vana pro zachycení nečistot: 5022 AL+ Hliník	Činžovní dům
emco vana pro zachycení nečistot: 5022 CN+ Chromniklová ocel	Veletrh
emco vana pro zachycení nečistot: 5522AL Hliník	Škola
emco vana pro zachycení nečistot: 5522CN Chromniklová ocel	Sportovní hala
emco vana pro zachycení nečistot: 5022 AL Hliník	Supermarket
emco vana pro zachycení nečistot: 5022 CN Chromniklová ocel	
emco vana pro zachycení nečistot: 5522AL Hliník	
emco vana pro zachycení nečistot: 5522CN Chromniklová ocel	
emco vana pro zachycení nečistot: 5022 AL+ Hliník	
emco vana pro zachycení nečistot: 5022 CN+ Chromniklová ocel	
emco vana pro zachycení nečistot: 5000 AL Hliník	
emco vana pro zachycení nečistot: 5000 CN Chromniklová ocel	
emco vana pro zachycení nečistot: 5000 AL+ Hliník	
emco vana pro zachycení nečistot: 5000 CN+ Chromniklová ocel	
podpůrná konstrukce emco: A Proveden podpůrné konstrukce A: speciální rámy emco s roštovými vzpěrami a nastavitelnou výškou	Vložka je certifikována dle TÜV PROFICERT- výroky pro interiér (Standard)
podpůrná konstrukce emco: B V rámci stavebního provedení B: emco speciální rám se zkrácenou mřížkou a z čtyřhranných profilů	francouzská vyhláška VOC
podpůrná konstrukce emco: C V rámci stavebního provedení C: emco speciální rám s pravoúhlými trubkovými profily	LEED v4 (vně území Severní Ameriky)
Gumová podložka 3 mm: GU 3	vzorová úroveň BREAM
Gumová podložka 5 mm: GU 5	belgická vyhláška VOC
Záruční podmínky naleznete na: www.emco-bau.com/cz/zarucni-podminky-pro-vstupni-rohoze-emco/	AgBB (německý výbor pro posuzování zdravotního stavu stavebních výrobků)
spojka rohoží z více dílů: MV Dodávají se standardně u vícedílných technické změny vyhrazeny	Příloha 8,9 MVV TB / ABG
	servis a služby
	poradenství v místě stavby
	zaměření
	zaměření laserovým přístrojem přímo na místě
	pokládková služba
	Dopasování a pokládka
	opravy
	Produkt lze ekologicky zlikvidovat a recyklovat.