

emco DIPLOMAT Premium Large z wkładką Maximus Image i listwą szczotkową

Typ 522 PL Maximus Image B

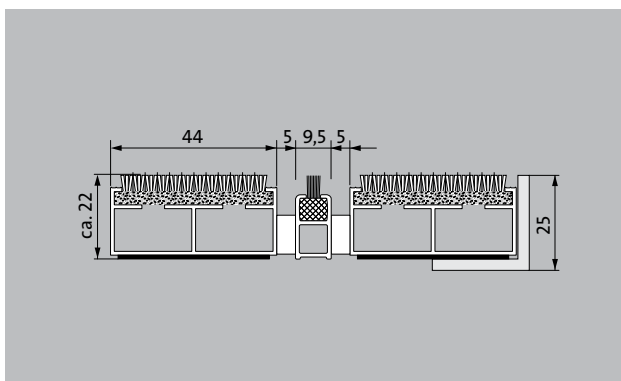
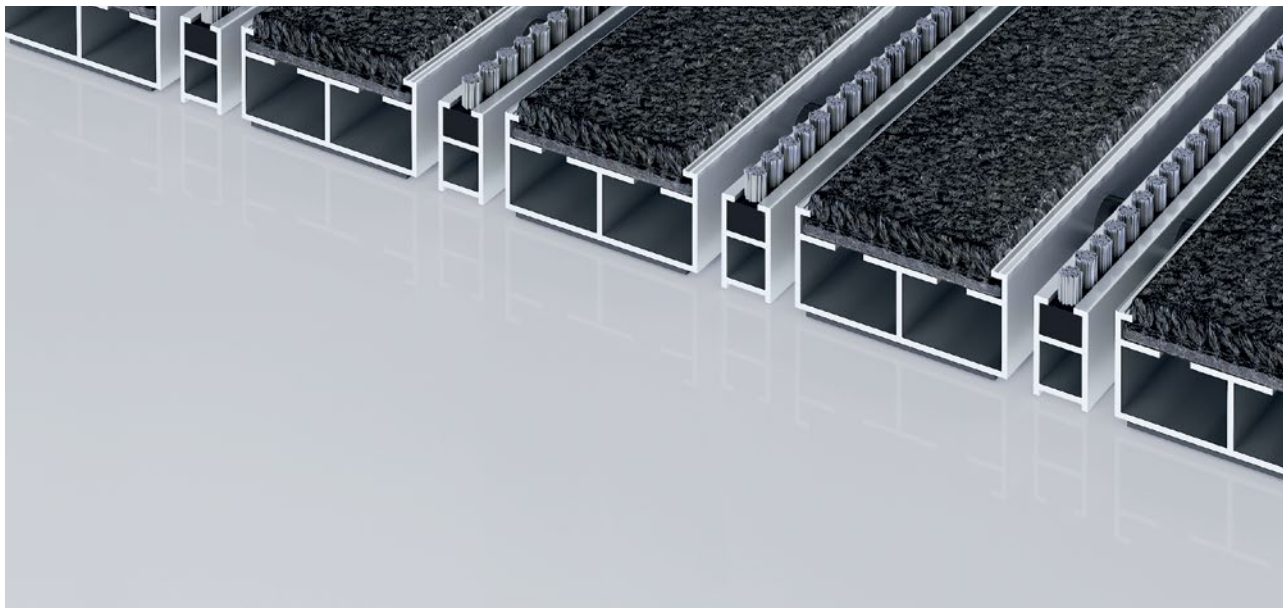

Specjalne szerokości dla budynków o szczególnych wymaganiach dotyczących obciążenia oraz harmonijnego wyglądu. Powierzchnia czyszcząca wycieraczki z kolorowym nadrukiem do wyboru.

1 **2** **3** Wewnątrz i na zewnątrz budynków (zadaszona, strefa 1+2)

Opis

Zwijane, wyjątkowo wytrzymałe wycieraczki wejściowe Premium ze specjalnie szerokimi profilami i wkładkami Performance do rozłożenia na posadzce. Z możliwością jednokolorowego nadruku według indywidualnego wyboru. Dokładne wykonanie w szerokości i długości, niewymagające profili wyrównawczych. Produkowane w dowolnym kształcie



Wewnątrz i na zewnątrz budynków (zadaszona, strefa 1+2)



Pył uliczny, włosy, piasek, popiół, włókna tekstylne, małe liście i gałęzie itp.



Wilgotny pył uliczny, wilgotne osady piasku, brud itp.



5 lat gwarancji



Odpowiedni dla obiektu 33

emco DIPLOMAT Premium Large z wkładką Maximus Image i listwą szczotkową

Typ 522 PL Maximus Image B

Kolory



110 cytrynowy



120 złoty



130 jasno pomarańczowy



140 pomarańczowy



150 terakota



160 czerwony

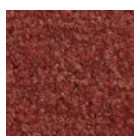

170 rdzawa czerwień

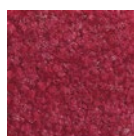

180 bordowy



190 jasnoczerwony

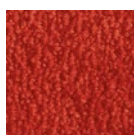

1100 wiśniowy

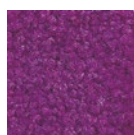

1110 liliowy

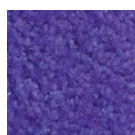

1120 bez



1130 winogronowy



1140 purpurowy



1150 brzoskwiński

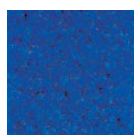

1160 błękit królewski

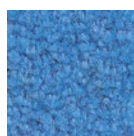

1170 błękitny

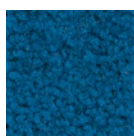

1180 nafta

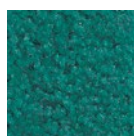

1190 szmaragdowy

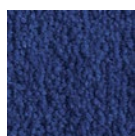

1200 granatowy



1210 ciemnozielony



1220 miętowy

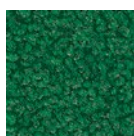

1230 zieleń chromowa tlenkowa



1240 zieleń trzciniowa

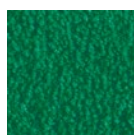

1250 zielony

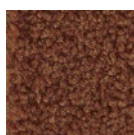

1260 brązowy

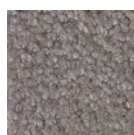

1270 grafitowy



1280 stalowy błękit

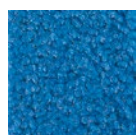

1290 jasnoniebieski



1300 srebrny



1310 płowy



1320 piaskowy

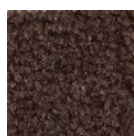

1330 kasztanowy

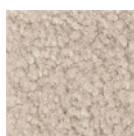

1340 szarobrzędy

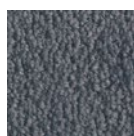

1350 niebiesko-szary

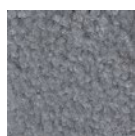

1360 jasnoszary



1370 szary

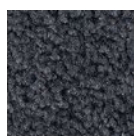

1380 ciemnoszary

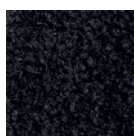

1390 czarny

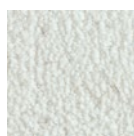

1400 biały*

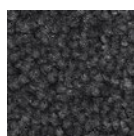

1410 stalowo-szary

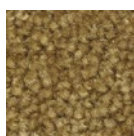

1420 złoty



1430 łososiowy

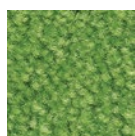

1440 jasnozielony



1450 zachód słońca



Szary

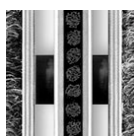

Czarny

emco DIPLOMAT Premium Large z wkładką Maximus Image i listwą szczotkową

Typ 522 PL Maximus Image B

Wysokość ok. (mm)	22
Wytrzymałość na rolki i koła samochodów	Wózek dziecięcy Wózek ręczny Wózki inwalidzkie
Standardowy odstęp między profilami ok. (mm)	5 mm, rozpórka gumowa
Automatyczne systemy drzwiowe	Odstęp między profilami opcjonalnie również 3 mm do drzwi obrotowych zgodnie z EN 16005
Połączenie	linką stalową z otoczką z tworzywa sztucznego
max. szerokość/długość profilu (mm)	3000
Szerokość profilu (mm)	44
Masa (kg/m²)	10,7
Podział maty zgodnie ze standardem fabrycznym	od długości profilu 3000 mm lub maksymalnej wagi maty 30 kg. Długości profili od 2300 mm za dopłatą. Podział maty na życzenie klienta.
Profil nośny	wykonane z odpornego na skręcanie aluminium z izolacją Premium tłumiącą odgłos kroków
Kolor profilu nośnego	Standard aluminium. Kolory anodowania za dopłatą: złoty EV3, średni brąz C33, czarny C35 lub stal nierdzewna C31
Powierzchnia do chodzenia	Wkład Maximus-Image nadaje się do jednobarwnego nadruku zgodnie z indywidualnymi wymaganiami kolorystycznymi. Dodatkowy profil zwiększa efektywność czyszczenia.
Zabezpieczenie przeciwpożarowe	Klasa trudnozapałności wkładu zgodnie z EN 13501 Bfl-s1.
Włókno poliamidowe	100 % PA 6.6 (poliamid)
Wymagana klasa	Odpowiedni dla obiektu 33

Aksesoria
Rama montażowa emco typ 500: 500-25 AL Aluminium
Rama montażowa emco typ 500: 500-25 CN Stal chromowo-niklowa (V2A)
Profil najazdowy emco: A17 Aluminium
Teownik emco: T22
Szyna maskująca emco: C22 Stal chromowo-niklowa (V2A)
emco INOX®: LINEO 22 Stal chromowo-niklowa (V2A)
emco INOX®: QUADRO 22 Stal chromowo-niklowa (V2A)
Wanna zbierająca brud i wodę emco: 5522AL Aluminium
Wanna zbierająca brud i wodę emco: 5522CN Stal chromowo-niklowa (V2A)
Wanna zbierająca brud i wodę emco: 5522AL Aluminium
Wanna zbierająca brud i wodę emco: 5522CN Stal chromowo-niklowa (V2A)
Spodnia powłoka gumowa 3 mm GU 3
Spodnia powłoka gumowa 5 mm GU 5
Spodnia powłoka gumowa 1 mm GU 1
Łączniki mat: MV załączane standardowo do mat wieloczęściowych

Odpowiedni do:
dom spokojnej starości
Gabinet lekarski
Budynki biurowe i administracyjne
Dom jednorodzinny
Handel detaliczny
Hotel
Przedszkole / Kita
Dom wielorodzinny
Szkoła
Hala sportowa

Wkład z certyfikowany zgodnie z TÜV PROFiCERT - produkt wewnętrzny (standard)

Francuski przepisy dotyczące lotnych związków organicznych
LEED v4 (na zewnątrz Ameryka Północna)
BREAM Przykładowy poziom
Belgijski przepis dotyczący lotnych związków organicznych
AgBB
MVV TB Załącznik 8, 9 / ABG

emco DIPLOMAT Premium Large z wkładką Maximus Image i listwą szczotkową

Typ 522 PL Maximus Image B

Serwis i usługi

Doradztwo budowlane

Wymiary

Pomiar na miejscu laserowym przyrządem pomiarowym

Usługi montażowe

Usługi montażowe i adaptacyjne

Naprawy

Produkt może być utylizowany w sposób przyjazny dla środowiska lub poddany recyklingowi.

Warunki gwarancji znajdziesz pod:

www.emco-bau.com/pl/warunki-gwarancji-wycieraczki-wejsciowe-emco/

Zastrzegamy sobie możliwość zmian danych technicznych

emco Polska Sp.z.o.o. · Ul. Makowskiego 1 · 02-784 Warszawa / PL · Tel./Fax
(+48) 22 818 82 36 · info@pl.emco.de · www.emco-bau.com

