

Typ 517 SLR

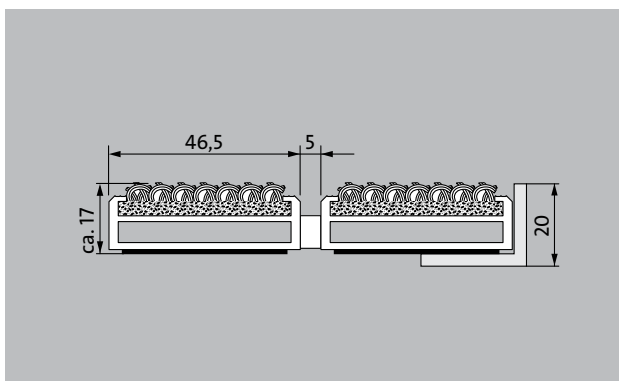

Velmi široká originální vstupní rohož se zdařilou vložkou z hrubého rypsu je velmi odolná vůči otěru a je tvarově maximálně stabilní. Obzvláště vhodná pro zachycení jemných nečistot. Optimální pro budovy s extrémním zatížením.

1 **2** **3** do interiéru i zastřešeného exteriéru (zóna 1+2)

popis

Svinovací, velmi odolná originální vstupní rohož s extra širokými profilovými lištami a standardní vložkou pro instalování dosednutím i pro samonosnou montáž. Svinovací, dají se i přejet. Přesná šířka vyhotovení a hloubka pro chůzi bez kompenzačního profilu. Dodáváme všechny geometrické tvary.

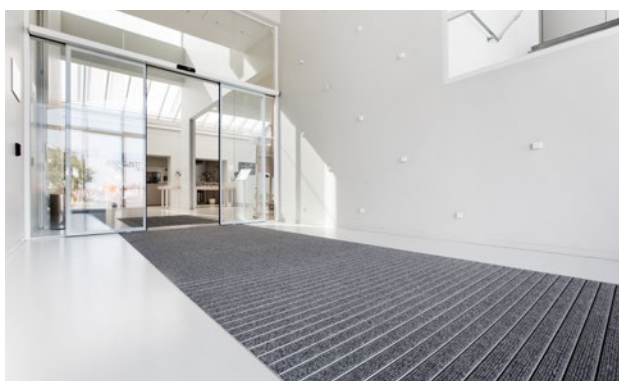

do interiéru i zastřešeného exteriéru (zóna 1+2)



silniční prach, vlasy, písek, popel, textilní vlákna, malé listy, větvičky apod.



odolnost proti skluzu R 11 podle DIN 51130



4-letá záruka

Typ 517 SLR

přibl.výška (mm)	17
rolovatelnost o odolnost při pojezdech	dětské kočárky dvoukolák invalidní vozíky nákupní vozíky přepravní vozíky nákladní automobily vysokozdvížené vozíky na elektrický pohon osobní automobily
standartní vzdálenost mezi profily cca (mm)	5 mm gumové distanční kroužky
automatické dveřní systémy	Rohože v karuselech k dostání i ve 3mm dle DIN EN16005
spojení	nerezovým lankem potaženým plastovou bužirkou
max. šířka/délka profilu jednodílná (mm)	3000
Šířka profilu (mm)	46.5
hmotnost (kg/m2)	11,9
Dělení rohoží dle dílenské normy	od délky profilu 3000 mm nebo celkové maximální váhy váhy rohože 30 kg. Profily delší než 2300 mm k dodání za přírážku. Dělení rohoží dle požadavku zákazníka.
nosný profil	zesílené nosné profily z hliníku odolného proti deformaci a tlumící páskou na spodní straně
Barva nosného profilu	Standartní přírodní elox Barvy eloxu za přírážku: EV3 zlatá, C33 střední bronz, C35 černá nebo C31 nerez ocel
pochozí plocha	zapuštěné, vlhkost odpuzující, povětrnostním vlivům odolné textilní pásy
protiskluznost	odolnost proti skluzu R 11 podle DIN 51130
reakce na oheň	Vložky s protipožárními vlastnosti dle normy EN 13501 Cf1-s1 k dodání na vyžádání (za příplatek)
Materiál vlasu	100 % PP (Polypropylen)
stálobarevnost a odolnost vůči světlu dle ISO 105 B02	Dobře 6
barevná stálost při oděru dle ISO 105 X12	Dobře 4
stálost barev při působení vody dle ISO 105 E01	dobré 5

příslušenství
zabudovatelný rám 500: 500-20 AL Hliník
zabudovatelný rám 500: 500-20 CN Chromniklová ocel
náběhová lišta EMCO: A17 Hliník
T-Profil emco: T17
krycí lišta EMCO: C17 Chromniklová ocel
emco INOX®: LINEO 17 Chromniklová ocel
emco INOX®: QUADRO 17 Chromniklová ocel
emco vana pro zachycení nečistot: 5542AL Hliník
emco vana pro zachycení nečistot: 5000 AL Hliník
emco vana pro zachycení nečistot: 5000 CN Chromniklová ocel
emco vana pro zachycení nečistot: 5000 AL+ Hliník
emco vana pro zachycení nečistot: 5000 CN+ Chromniklová ocel
emco vana pro zachycení nečistot: 5512AL Hliník
emco vana pro zachycení nečistot: 5512CN Chromniklová ocel
emco vana pro zachycení nečistot: 5517AL Hliník
emco vana pro zachycení nečistot: 5517CN Chromniklová ocel
emco vana pro zachycení nečistot: 5522AL Hliník
emco vana pro zachycení nečistot: 5522CN Chromniklová ocel
emco vana pro zachycení nečistot: 5017 AL Hliník
emco vana pro zachycení nečistot: 5017 CN Chromniklová ocel
emco vana pro zachycení nečistot: 5000 AL Hliník
emco vana pro zachycení nečistot: 5000 CN Chromniklová ocel
emco vana pro zachycení nečistot: 5000 AL+ Hliník
emco vana pro zachycení nečistot: 5000 CN+ Chromniklová ocel
podpurná konstrukce emco: A Proveden podpurné konstrukce A: speciální rámy emco s roštovými vzpěrami a nastavitelnou výškou
podpurná konstrukce emco: B V rámci stavebního provedení B: emco speciální rám se zkrácenou mřížkou a z čtyřhranných profilů
podpurná konstrukce emco: C V rámci stavebního provedení C: emco speciální rám s pravouhlymi trubkovými profily
Gumová podložka 1 mm: GU 1
Gumová podložka 3 mm: GU 3
Gumová podložka 5 mm: GU 5
spojka rohoží z více dílů: MV Dodávají se standardně u vícedílných rohoží

Typ 517 SLR

vhodné pro:

Domov pro seniory a pečovatelské služby

Arena

Zdravotnické ordinace

Nádraží

Baumarkt

Kancelářská a správní budova

Rodinný dům

Nákupní centrum

Maloobchod

Vysoká odborná škola/univerzita

letišťe

hotel

Průmysl

Mateřská školka/dětské jesle

Klinika/nemocnice

Tábor

Činžovní dům

Veletrh

Škola

Sportovní hala

Supermarkt

Vožka je certifikována dle TÜV PROFICERT- výroky pro interiér (Standard)

francouzská vyhláška VOC

LEED v4 (vně území Severní Ameriky)

vzorová úroveň BREEM

belgická vyhláška VOC

AgBB (německý výbor pro posuzování zdravotního stavu stavebních výrobků)

Příloha 8,9 MVV TB / ABG

servis a služby

poradenství v místě stavby

zaměření

zaměření laserovým přístrojem přímo na místě

pokládková služba

Dopasování a pokládka

opravy

Produkt lze ekologicky zlikvidovat a recyklovat.

Typ 517 SLR

Barvy

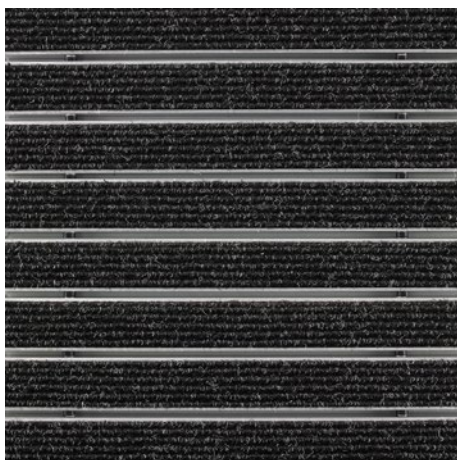

Antracit č.200

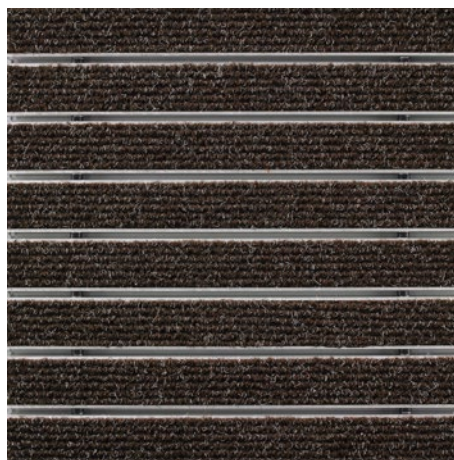

hnědá č.485

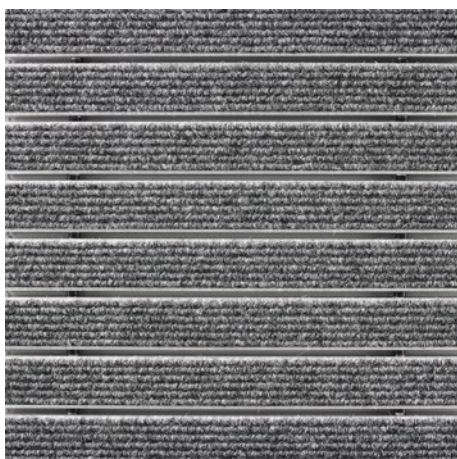

světle šedá NR.220

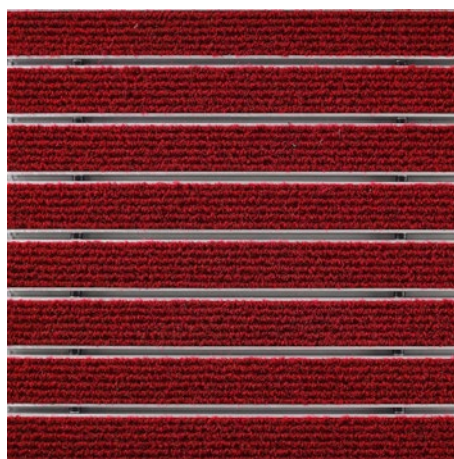

červená č.305

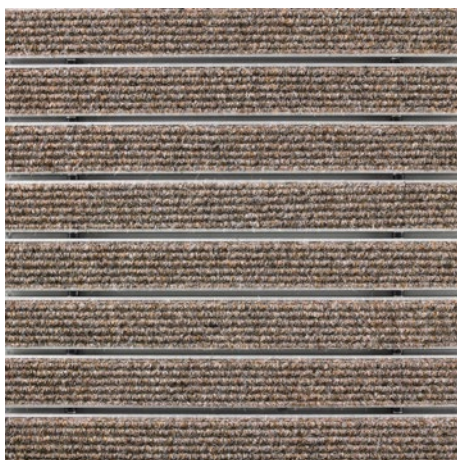

písková č. 430

Záruční podmínky naleznete na:
www.emco-bau.com/cs/zarucni-podminky-pro-vstupni-rohoze-emco/

technické změny vyhrazeny

Novus Česko s.r.o. · 464 01 · Raspenava 191 · Tel. (+420) 482 302 750 · Fax (+420)
482 360 399 · rohozky@novus.cz · www.emco-bau.com