

type 517 PS Maximus Image

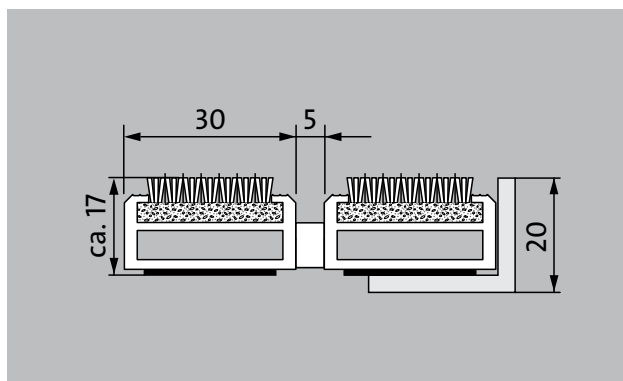
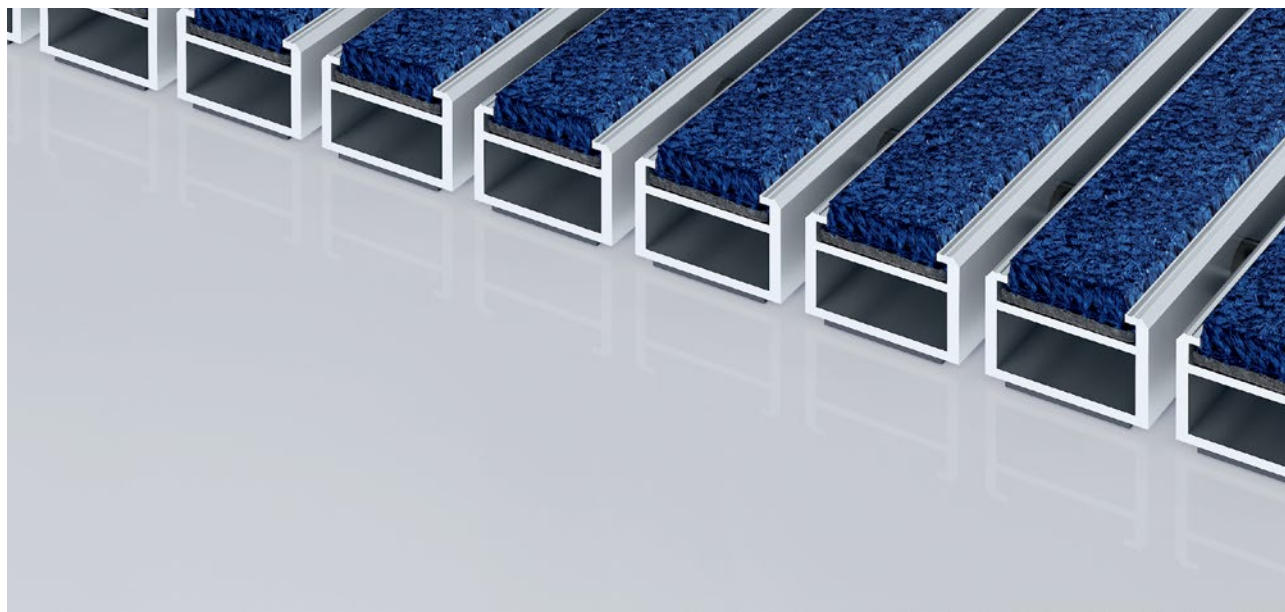

De Premium entreemat voorzien van de Maximus Image inlage. Dit type kan in de gewenste kleur geprint worden en neemt bovendien fijn vuil en vocht op. Geschikt voor gebouwen met een normale tot hoge loopfrequentie.

1 **2** **3** Binnen en buiten
(overdekt, zone 1+2)

beschrijving

Oprolbare, uiterst slijtvaste berijdbare Premium entreemat met kwalitatief hoogwaardige inlage. Het is tevens mogelijk om de inlage van uw gewenste kleur te voorzien. Geschikt voor opliggende en vrijdaggende toepassing. Wordt op maat gemaakt en is in alle vormen leverbaar.



Binnen en buiten (overdekt, zone 1+2)



straatvuil, haren, zand, as, textielvezels, kleine bladeren en takjes enz.



vochtig straatvuil, vochtig zand, stof enz.



slipvaste eigenschap R12 conform DIN 51130



5 jaar garantie



Brandgedrag (EN 13501-1): Bfl-s1



Projectgeschikte inlage 33

type 517 PS Maximus Image

Kleuren



I10 citroen



I20 geel



I30 geel/oranje

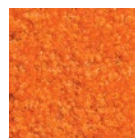

I40 oranje



I50 terracotta

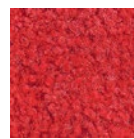

I60 rood

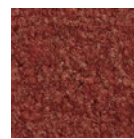

I70 roestrood



I80 bordeaux



I90 lichtrood



I100 kers



I110 lila



I120 siringen

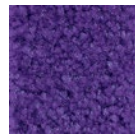

I130 paars



I140 magenta

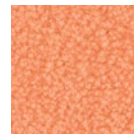

I150 perzik

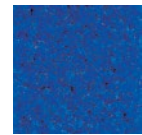

I160 blauw

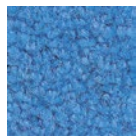

I170 hemelsblauw

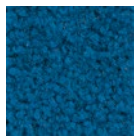

I180 petrol

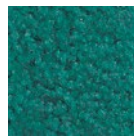

I190 smaragd



I200 marine

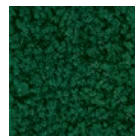

I210 donkergroen



I220 mint

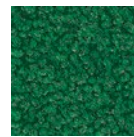

I230 hardgroen

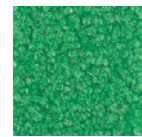

I240 lichtgroen

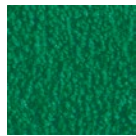

I250 groen



I260 bruin



I270 grafiet

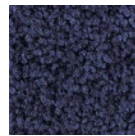

I280 staalblauw

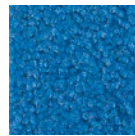

I290 lichtblauw

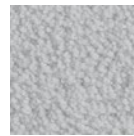

I300 zilver

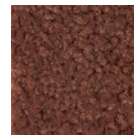

I310 reebruin



I320 zand



I330 maron



I340 beige

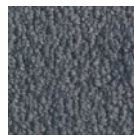

I350 blauwgrijs

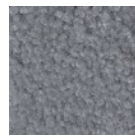

I360 lichtgrijs

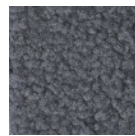

I370 grijs



I380 donkergrijs

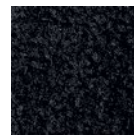

I390 zwart



I400 wit

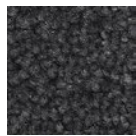

I410 staalgrijs

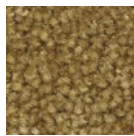

I420 goud



I430 zalm

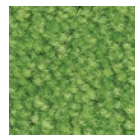

I440 felgroen



I450 sunset

type 517 PS Maximus Image

ca. hoogte (mm)	17
Let op de hoogte	De exacte hoogte van de inlage kan als gevolg van een slijtlaag ca. 22 mm hoger zijn.
berijdbaarheid	Kinderwagen Steekwagen Rolstoel Winkelwagens Transportkarretjes Hefwagen Elektrische palletwagen PKW
standaard profielafstand ca. (mm)	5 mm afstandhouder van rubber
Draaideuren	Bij een toepassing in draaideuren worden onze entreematten geproduceerd met een profielafstand van 3 mm conform DIN 16005.
verbinding	met kunststof ommantelde r.v.s.-kabel.
Max. breedte uit één deel (mm)	3000
profielbreedte (mm)	30
gewicht (kg/m²)	14,7
Mattending conform arbo richtlijnen.	vanaf een profiellengte van 3000 mm of een maximaal matgewicht van 30 kg. Profiellengtes vanaf 2300 mm leveren wij tegen een meerprijs. De deling van de entreematten kunnen wij binnen de maximale profiellengtes en gewicht maken zoals de klant dit wenst.
draagprofielen	versterkt contactgeluidgedempt aluminium draagprofiel met aan de onderzijde geluiddempende stroken
Draagprofiel in kleur	Tegen meerprijs kunnen wij de aluminium profielen anodiseren in de volgende kleuren: EV3 Gold, C33 Middelbrons, C35 zwart of C31 RVS
loopvlak	geïntegreerde, slipvaste MAXIMUS inlages in Bfl-S1 kwaliteit (schoonloopinlage uit speciale polyamide garens, 100%)
Anti-slip (EN 13893): Voldoet	slipvaste eigenschap R12 conform DIN 51130
brandgedrag	De entreematten zijn brandbestendig conform EN 13501 Euronorm Bfl-s1
Poolmateriaal	100% PA 6.6 (polyamide)
Classificatie	Projectgeschikte inlage 33
Kleurecht tegen licht conform ISO 105 BO2	goed 5 - 6
Kleurecht tegen wrijving conform ISO 105 X12	goed 5

Kleurecht tegen water conform ISO 105 E01	goed 5
Bacteriële reductie EHEC ASTM-e2149	29,4 %
Bacteriële reductie Staphylococcus Aureus ASTM-e2149	16,7 %
Bacteriële reductie Klebsiella Pneumoniae ASTM-e2149	68,2 %

type 517 PS Maximus Image

toebehoren	geschikt voor:
emco inbouwraam 500: 500-20 AL aluminium	Rust- en verzorgingstehuis
emco inbouwraam 500: 500-20 CN R.V.S.	Arena
emco aanloopprofiel: A17 aluminium	Artsenpraktijk
emco t-profiel: T17	Treinstation
emco afdekprofiel: C17 R.V.S.	Bouwmarkt
emco INOX®: LINEO 17 R.V.S.	Kantoor- en administratiegebouw
emco INOX®: QUADRO 17 R.V.S.	Woonhuis
emco vuilvangbak: 5542AL aluminium	Winkelcentrum
emco vuilvangbak: 5000 AL aluminium	Detailhandel
emco vuilvangbak: 5000 CN R.V.S.	Universiteit
emco vuilvangbak: 5000 AL+ aluminium	Luchthaven
emco vuilvangbak: 5000 CN+ R.V.S.	Hotel
emco vuilvangbak: 5512AL aluminium	Industrie
emco vuilvangbak: 5512CN R.V.S.	Kinderdagverblijf
emco vuilvangbak: 5517AL aluminium	Ziekenhuis
emco vuilvangbak: 5517CN R.V.S.	Magazijn
emco vuilvangbak: 5522AL aluminium	Wooncomplex
emco vuilvangbak: 5522CN R.V.S.	Beurs
emco vuilvangbak: 5017 AL aluminium	School
emco vuilvangbak: 5017 CN R.V.S.	sporthal
emco vuilvangbak: 5000 AL aluminium	Supermarkt
emco vuilvangbak: 5000 CN R.V.S.	
emco vuilvangbak: 5000 AL+ aluminium	
emco vuilvangbak: 5000 CN+ R.V.S.	
emco inbouwraam met onderconstructie: A Uitvoering A: met inbouwraam, kokerprofielen, roosterondersteuning en hoogteverstelling	
emco inbouwraam met onderconstructie: B Uitvoering B: met inbouwraam, roosterondersteuning en kokerprofielen	
emco inbouwraam met onderconstructie: C Uitvoering C: met inbouwraam en kokerprofielen	
Rubber onderlaag 1 mm: GU 1	
Rubber onderlaag 3 mm: GU 3	
Rubber onderlaag 5 mm: GU 5	
matverbinders: MV worden standaard meegeleverd bij matten die uit meerdere delen bestaan.	
	De inlage is gecertificeerd conform TÜV PROFICERT - Product Interior (Standard)
	Franse VOC wetgeving
	LEED v4 (buiten Noord-Amerika)
	BREEAM Exemplary level
	Belgische VOC wetgeving
	AgBB
	MVV TB Anhang 8, 9 / ABG
	service en dienstverlening
	bouwhandleiding
	maatvoering
	Maatvoering ter plekke met behulp van laser-maatvoeringsapparaat
	plaatsingservice
	montage- en installatieservice
	reparaties
	Het product kan volgens milieubewust worden vernietigd of worden gerecycleerd.

Informatie omtrent garanties vindt u op:
www.emco-bau.com/nl/garantieverklaring/

Technische wijzigingen voorbehouden / kleurafwijkingen kunnen per batch plaatsvinden