

Type 517 PS Maximus Image

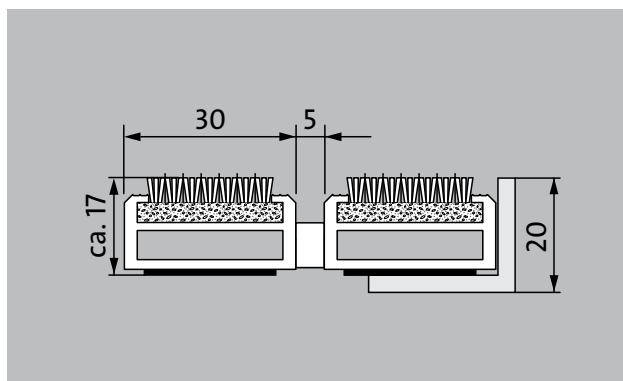
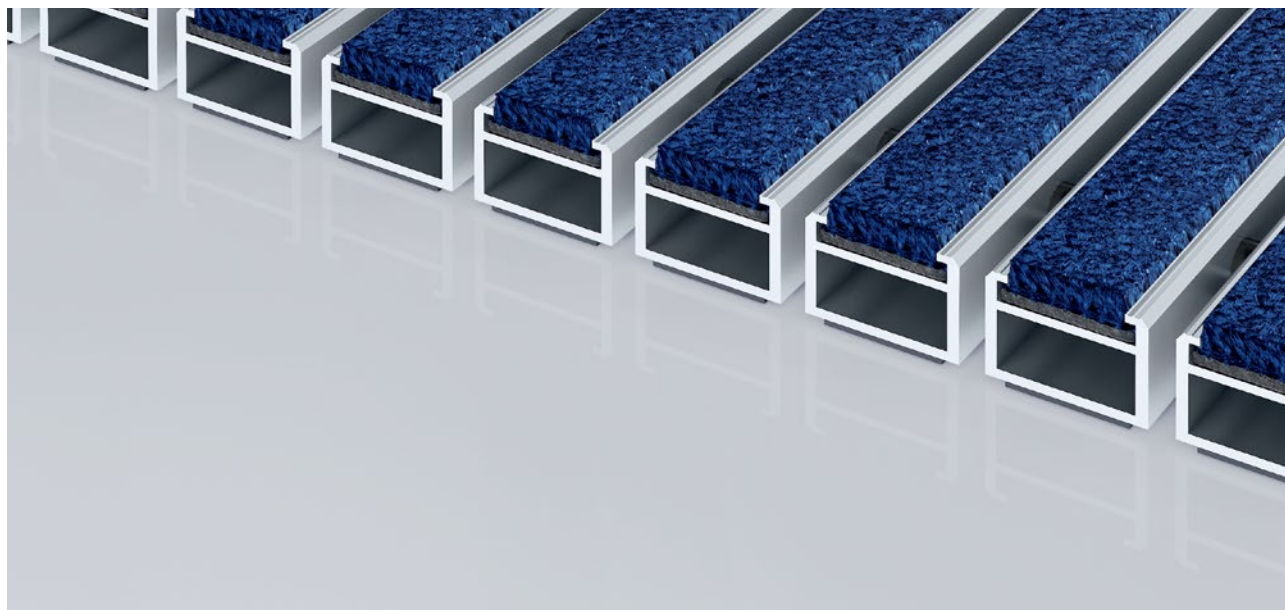

Le tapis d'entrée Premium, muni du revêtement Maximus Image personnalisable et logotisable, permettant d'allier design et efficacité de nettoyage, est particulièrement adapté pour lutter contre les salissures fines. Le profilé supplémentaire confère une action de nettoyage plus poussée. Optimal pour une mise en oeuvre dans une entrée à trafic intensif.

1 **2** **3** Pour l'intérieur et l'extérieur (couvert, zone 1+2)

Description

Tapis d'entrée Premium avec revêtement Performance, ouvert et enroulable, très résistant, pour une pose dans un décaissé de fosse plan. Structure en aluminium et carrossable. Revêtement adapté pour une impression unicolore selon le souhait du client. Fabrication entièrement sur mesure.



Pour l'intérieur et l'extérieur (couvert, zone 1+2)



Poussière extérieure, cheveux/poils, sable, cendre, fibres textiles, petites feuilles et brindilles, etc.



Salissures humides, dépôts de sable humide, salissures fines, etc.



propriété antidérapante R12 selon DIN 51130



5 Year Garantie



Bfl-s1



Mise en oeuvre projet 33

Type 517 PS Maximus Image

Coloris



I 10 Citron



I 20 Jaune



I 30 Jaune orange



I 40 Orange



I 50 Terracotta



I 60 Rouge

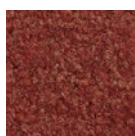

I 70 Rouille

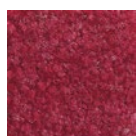

I 80 Bordeaux



I 90 Rouge clair

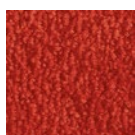

I 100 Rouge cerise



I 110 Lilas

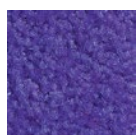

I 120 Lavande



I 130 Raisin



I 140 Magenta



I 150 Pêche

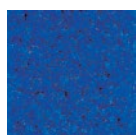

I 160 Bleu royal



I 170 Bleu clair

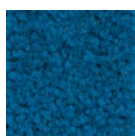

I 180 Pétrole

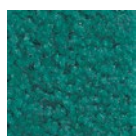

I 190 Emeraude

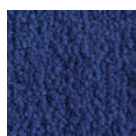

I 200 Bleu marine

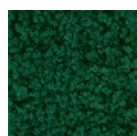

I 210 Vert foncé



I 220 Menthe



I 230 Vert feuille



I 240 Vert roseau

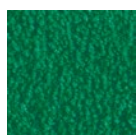

I 250 Vert

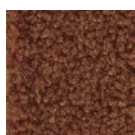

I 260 Brun

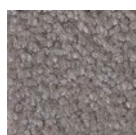

I 270 Graphite



I 280 Bleu acier



I 290 Bleu pâle



I 300 Argenté



I 310 Brun fauve



I 320 Sable

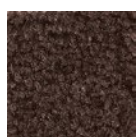

I 330 Marron

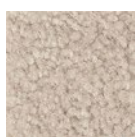

I 340 Beige gris

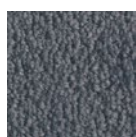

I 350 Bleu gris

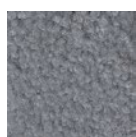

I 360 Gris clair

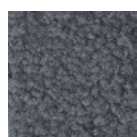

I 370 Gris

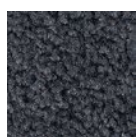

I 380 Gris foncé



I 390 Noir

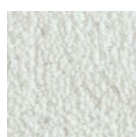

I 400 Blanc*

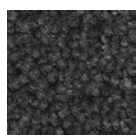

I 410 Gris acier

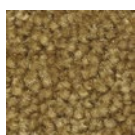

I 420 Or



I 430 Saumon

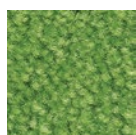

I 440 Vert clair



I 450 Sunset

Type 517 PS Maximus Image

Hauteur env. (mm)	17
Remarque - hauteur des produits	La hauteur réelle du revêtement peut être plus élevée de 2 à 3mm (surface d'usure)
carrossable	poussette Diabale fauteuils roulants caddies chariot à roulettes chariot élévateur transpalette électrique véhicule de tourisme
écartement standard des profilés (mm): env.	5mm, rondelles-entretoises en caoutchouc
portes automatiques	Espacement de profilés disponible en option en 3mm pour les portes automatiques selon la norme DIN 186005
liaison	par câbles en acier zingué enrobés d'une gaine PVC
Largeur maxi / longueur maxi des profilés en une partie (en mm):	3000
Largeur des profilés (en mm)	30
Poids (kg/m²)	14,7
Pas de tapis selon la norme d'usine	À partir d'une longueur de profil de 3 000 mm ou d'un poids maximal de tapis de 30 kg. Longueurs de profil à partir de 2 300 mm moyennant un supplément. Section de tapis disponible à la demande du client.
profilé porteur	Profilés porteurs en aluminium à l'épreuve du gauchissement avec isolation phonique en sous-face.
Couleur de profilé porteur	En aluminium par défaut. Teintes anodisées moyennant supplément : or EV3, bronze moyen C33, noir C35 ou acier inoxydable C31
Revêtement	Revêtement MAXIMUS serti et résistant, avec un classement au feu Bfl-S1. (Revêtement de propreté en fibres polyamides 100%)
antidérapance	propriété antidérapante R12 selon DIN 51130
comportement au feu	Revêtements classés Bfl-S1 selon les standards européens.
Matériau de revêtement	100 % PA 6.6 (Polyamide)
Classe de résistance	Mise en œuvre projet 33
Résistance des coloris à la lumière ISO 105 BO2	bonne 5-6
Résistance des coloris à l'abrasion ISO 105 X 12	bonne 5

Résistance des coloris à l'eau ISO 105 E01	bonne 5
Réduction bactérienne EHEC ASTM-e2149	29,4 %
Réduction bactérienne staphylocoque doré ASTM-e2149	16,7 %
Réduction bactérienne pneumonie klebsellia ASTM-e2149	68,2 %

Type 517 PS Maximus Image

Accessoires	Possibilités de mise en œuvre
emco cadres à encastrer 500: 500-20 AL Aluminium	Maisons de soins et de retraite
emco cadres à encastrer 500: 500-20 CN Inox (316 ASTM)	Arena
emco profilé rampe: A17 Aluminium	Cabinet médical
emco profilé T: T17	Gares
emco profilé de recouvrement: C17 Inox (316 ASTM)	Grandes surfaces spécialisées
emco INOX®: LINEO 17 Inox (316 ASTM)	immeubles de bureaux
emco INOX®: QUADRO 17 Inox (316 ASTM)	Maison individuelle
emco bac de récupération: 5542AL Aluminium	Centre commercial
emco bac de récupération: 5000 AL Aluminium	Commerce de détail
emco bac de récupération: 5000 CN Inox (316 ASTM)	Université
emco bac de récupération: 5000 AL+ Aluminium	Aéroport
emco bac de récupération: 5000 CN+ Inox (316 ASTM)	Hôtel
emco bac de récupération: 5512AL Aluminium	Industrie
emco bac de récupération: 5512CN Inox (316 ASTM)	Crèches
emco bac de récupération: 5517AL Aluminium	Clinique et hôpital
emco bac de récupération: 5517CN Inox (316 ASTM)	Bâtiment de stockage
emco bac de récupération: 5522AL Aluminium	Bâtiment d'habitation
emco bac de récupération: 5522CN Inox (316 ASTM)	Salons
emco bac de récupération: 5017 AL Aluminium	Ecoles
emco bac de récupération: 5017 CN Inox (316 ASTM)	Gymnases et complexes sportifs
emco bac de récupération: 5000 AL Aluminium	Supermarché
emco bac de récupération: 5000 CN Inox (316 ASTM)	
emco bac de récupération: 5000 AL+ Aluminium	
emco bac de récupération: 5000 CN+ Inox (316 ASTM)	
Cadre spécial à encastrer emco avec sous-structure: A Version A: avec cadre à encastrer, profilés en tube rectangulaire, grille de soutien et pieds réglables	Revêtement certifié selon TUV PROFICERT - product Interior (Standard)
Cadre spécial à encastrer emco avec sous-structure: B Version B: avec cadre à encastrer, grille de soutien et profilés en tube rectangulaire	Prescriptions françaises en matière d'émission de composés organiques volatils
Cadre spécial à encastrer emco avec sous-structure: C Version C: avec cadre à encastrer et profilés en tube rectangulaire	LEED v4 (hors Amérique du Nord)
Sous-couche en gomme 1 mm GU 1	Certification anglaise BREEAM
Sous-couche en gomme 3 mm GU 3	Réglementation COV belge
Sous-couche en gomme 5 mm GU 5	Certification AgBB
Pattes de liaison: MV livrée gratuitement dans le cas où le tapis est réalisé en plusieurs parties.	MVV TB PJ 8, 9 / CGV
	service et prestations
	conseil en construction
	métrage
	prise de cotes in situ
	service de pose
	emco service technique
	réparations
	Le produit peut être recyclé ou réutilisé de manière responsable.

Les conditions de garantie peuvent être consultées sur la page:
www.emco-bau.com/be-fr/conditions-de-garantie/

Sous réserve de modifications techniques