

Typ 517 PS Care

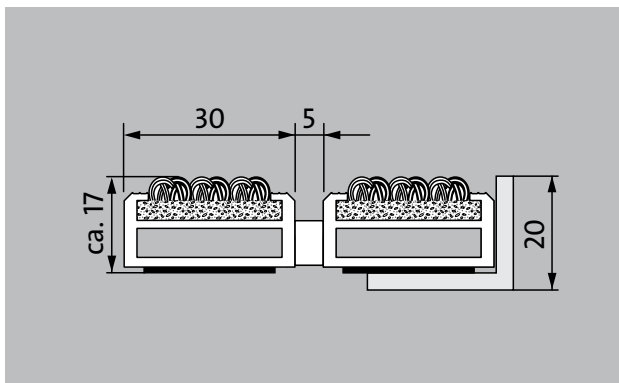





Die Premium-Eingangsmatte mit der robusten Einlage Care ist äußerst abriebfest und die erste Wahl, wenn es um effektive Reduzierung von Feinschmutz geht. Optimal für Gebäude mit extremer Belastung ausgelegt.

1 **2** **3** Innen und Außen
(überdacht, Zone 1+2)

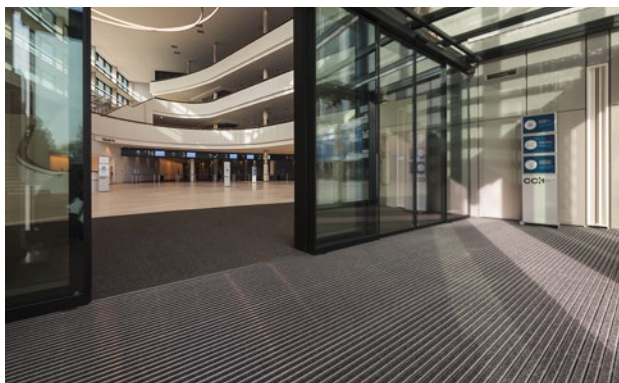
Beschreibung

Aufrollbare, äußerst strapazierfähige Premium-Eingangsmatte mit Performance-Einlage für die aufliegende Verlegung. Berollbar, auch zum Überfahren. Passgenaue Anfertigung in der Breite und Gehhöhe ohne Ausgleichsprofil. Alle geometrischen Formen lieferbar.



- 
 Innen und Außen (überdacht, Zone 1+2)
- 
 Straßenstaub, Haare, Sand, Asche, Textilfasern, kleine Blätter und Zweige, etc.
- 
 feuchter Straßenstaub, feuchte Sandablagerungen, Staub etc.
- 
 rutschhemmende Eigenschaft R 12 nach DIN 51130
- 
 REACH conform
- 
 5 Jahre Garantie
- 
 Cfl-s1
- 
 Objektgeeigneteinlage 33

Typ 517 PS Care

ca. Höhe (mm)	17
Beroll- und Befahrbarkeit	Kinderwagen Sackkarre Rollstühle Einkaufswagen Transportkarren Hubwagen Elektro-Hubwagen PKW
Standard Profilabstand ca. (mm)	5, Abstandhalter aus Gummi
Karusselltüren	Bei Karusselltüren sind unsere Matten mit einem Stababstand von 3mm nach DIN EN 16005 erhältlich.
Verbindung	durch kunststoffummanteltes Edelstahlseil
max. Breite/Profillänge einteilig (mm):	3000
Profilbreite (mm)	30
Gewicht (kg/m²)	14,7
Mattenteilung nach Werksnorm	ab einer Profillänge von 3000 mm oder einem Matten-Maximalgewicht von 30 kg. Profillängen ab 2300 mm gegen Aufpreis. Mattenteilung auf Kundenwunsch lieferbar.
Trägerprofil	verstärkte Trägerprofile aus verwindungssteifem Aluminium mit unterseitiger Gehschalldämmung
Trägerprofilfarbe	Standard natur eloxiert. Gegen Aufpreis Eloxalfarben: EV3 Gold, C33 Mittelbronze, C35 Schwarz oder C31 Edelstahl
Trittfläche	Die robuste und äußerst abriebfeste Care-Einlage für eine effektive Reduzierung von Feinschmutz.
Rutschsicherheit	rutschhemmende Eigenschaft R 12 nach DIN 51130
Brandverhalten	Brandverhalten der kompletten Mattenanlage nach EN 13501 in Cfl-s1
Polmaterial	100 % PA 6 (Polyamid)
Beanspruchungsklasse	Objektgeeigneteinlage 33
Farbechtheit gegen Licht ISO 105 B02	gut 5-6
Farbechtheit gegen Reiben ISO 105 X12	gut 4-5
Farbechtheit gegen Wasser ISO 105 E01	gut 4-5

Bakterielle Reduktion EHEC ASTM-e2149	11,9 %
Bakterielle Reduktion Staphylococcus Aureus ASTM-e2149	45,0 %
Bakterielle Reduktion Klebsiella Pneumoniae ASTM-e2149	99,8 %

Typ 517 PS Care

Zubehör	Geeignet für:
emco Einbaurahmen 500: 500-20 AL Aluminium	Alters- und Pflegeheim
emco Einbaurahmen 500: 500-20 CN Chrom-Nickel-Stahl (V2A)	Arena
emco Anlaufprofil: A17 Aluminium	Arztpraxis
emco T-Profil: T17	Bahnhof
emco Abdeckschiene: C17 Chrom-Nickel-Stahl (V2A)	Baumarkt
emco INOX®: LINEO 17 Chrom-Nickel-Stahl (V2A)	Büro- und Verwaltungsgebäude
emco INOX®: QUADRO 17 Chrom-Nickel-Stahl (V2A)	Einfamilienhaus
emco Schmutzfangwanne: 5542AL Aluminium	Einkaufszentrum
emco Schmutzfangwanne: 5000 AL Aluminium	Einzelhandel
emco Schmutzfangwanne: 5000 CN Chrom-Nickel-Stahl (V2A)	Fachhochschule/Universität
emco Schmutzfangwanne: 5000 AL+ Aluminium	Flughafen
emco Schmutzfangwanne: 5000 CN+ Chrom-Nickel-Stahl (V2A)	Hotel
emco Schmutzfangwanne: 5512AL Aluminium	Industrie
emco Schmutzfangwanne: 5512CN Chrom-Nickel-Stahl (V2A)	Kindergarten/Kita
emco Schmutzfangwanne: 5517AL Aluminium	Klinik/Krankenhaus
emco Schmutzfangwanne: 5517CN Chrom-Nickel-Stahl (V2A)	Lager
emco Schmutzfangwanne: 5522AL Aluminium	Mehrfamilienhaus
emco Schmutzfangwanne: 5522CN Chrom-Nickel-Stahl (V2A)	Messe
emco Schmutzfangwanne: 5017 AL Aluminium	Schule
emco Schmutzfangwanne: 5017 CN Chrom-Nickel-Stahl (V2A)	Sporthalle
emco Schmutzfangwanne: 5000 AL Aluminium	Supermarkt
emco Schmutzfangwanne: 5000 CN Chrom-Nickel-Stahl (V2A)	
emco Schmutzfangwanne: 5000 AL+ Aluminium	
emco Schmutzfangwanne: 5000 CN+ Chrom-Nickel-Stahl (V2A)	
emco Spezialrahmen mit Unterkonstruktion: A Ausführung A: mit Einbaurahmen, Rechteckrohrprofilen, Gitterrostunterstützung und Höhenverstellung	
emco Spezialrahmen mit Unterkonstruktion: B Ausführung B: mit Einbaurahmen, Gitterrostunterstützung und Rechteckrohrprofilen	
emco Spezialrahmen mit Unterkonstruktion: C Ausführung C: mit Einbaurahmen und Rechteckrohrprofilen	
Gummiunterlage 1 mm: GU 1	
Gummiunterlage 3 mm: GU 3	
Gummiunterlage 5 mm: GU 5	
Mattenverbinder: MV werden bei mehrteiligen Matten standardmäßig mitgeliefert	
	Einlage zertifiziert nach TÜV PROFiCERT- product Interior (Standard)
	Französische VOC- Verordnung
	LEED v4 (outside North America)
	BREAM Exemplary Level
	Belgische VOC-Verordnung
	AgBB
	MVV TB Anhang 8, 9 / ABG
	Service und Dienstleistungen
	Baustellenberatung
	Aufmaß
	Aufmaß durch Laser-Aufmaßtechnologie vor Ort
	Verlegeservice
	Einpass- und Verlegeservice
	Reparaturen
	Das Produkt kann umweltgerecht entsorgt oder wiederverwertet werden.

Typ 517 PS Care

Farben

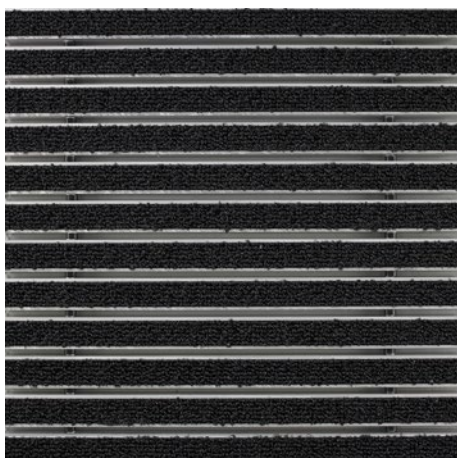

47.01 anthrazit

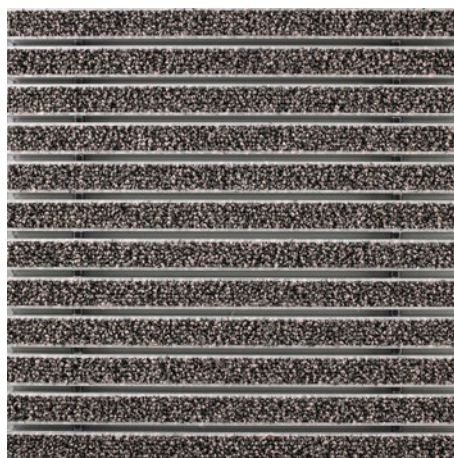

47.04 beige



47.03 braun



47.02 grau

Garantiebedingungen finden Sie unter:
www.emco-bau.com/de/garantiebedingungen/

Technische Änderungen vorbehalten

emco Bautechnik GmbH · Breslauer Straße 34 - 38 · 49808 Lingen (Ems) ·
Telefon: 0591/9140-500 · Telefax: 0591/9140-852 · e-mail: bau@emco.de · www.emco-bau.com