

## tip 517 PSL Maximus Image

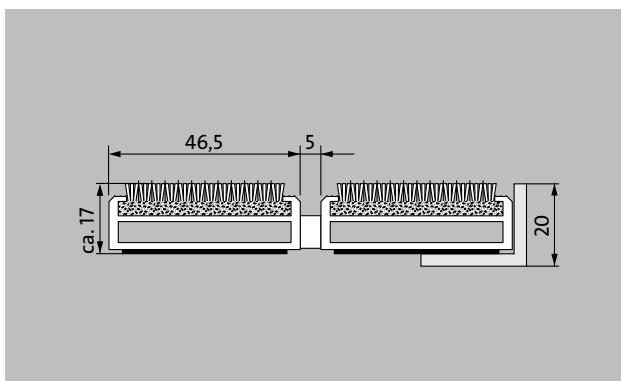
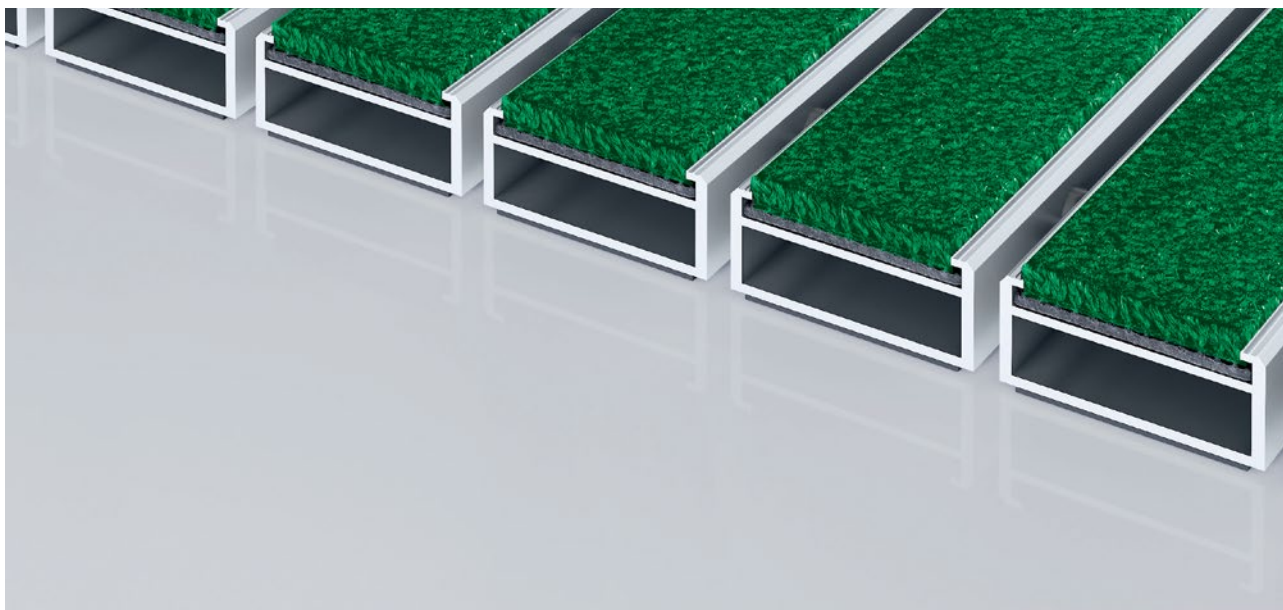

Posebno širok vhodni predpražnik Premium z vložkom Maximus Image za enobarvni potisk v barvi po individualni želji je prva izbira, kadar gre za edinstveni dizajn in odlično zmanjšanje fine umazanije. Optimalno zasnovan za zgradbe z ekstremno obremenitvijo.

**1** **2** **3** Notranja in zunanja območja (pokrita, coni 1+2)

### opis

Izjemno trpežen vhodni predpražnik Premium, ki se lahko zvije, s posebno širokimi profilnimi palicami in učinkovitim vložkom za naležno in prosto ležečo položitev. Za območja, kjer se uporabljajo kolesca; je tudi povezen. Primeren za enobarvni potisk v barvi po individualni želji. Izdelava po meri v širini in pohodni globini brez izravnalnega profila. Dobavljivo v vseh geometrijskih oblikah.



Notranja in zunanja območja (pokrita, coni 1+2)



cestni prah, lasje, pesek, pepel, tekstilna vlakna, manjši listi in vejice, itd.



moker cestni prah, peščene usedline, prah itd.



protizdrsna lastnost R12 po DIN 51130



5 Year Guarantee



Bfl-s1



Primerno za objekt 33

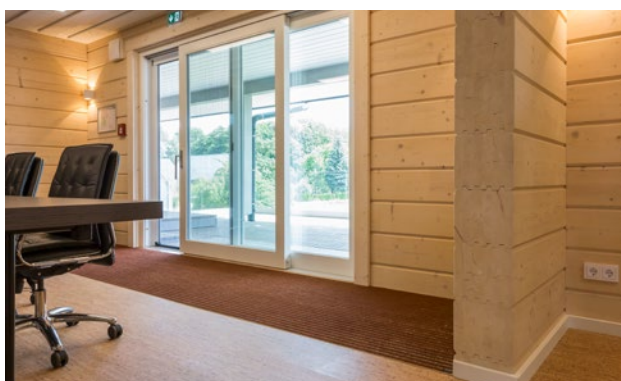

## tip 517 PSL Maximus Image

barve



I10 limona



I20 rumena



I30 rumenooranžna



I40 oranžna



I50 Terracotta



I60 rdeča



I70 Oxidnordeča

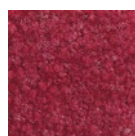

I80 Bordo



I90 svetlordeča

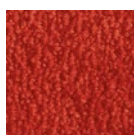

I100 češnja

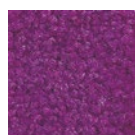

I110 vijola

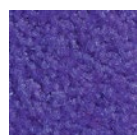

I120 Flieder



I130 Traube



I140 Magenta



I150 breskev

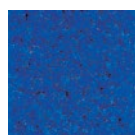

I160 kraljevsko modra



I170 svetlomodra

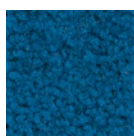

I180 Petrol

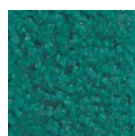

I190 Smaragdna

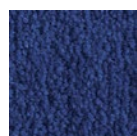

I200 Marine-modra



I210 temnozelena



I220 Mint



I230 listnozelena



I240 Trsnozelena



I250 zelena

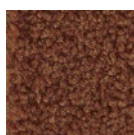

I260 rjava

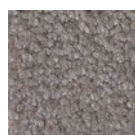

I270 grafit



I280 jeklenomodra

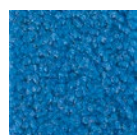

I290 svetlomodra



I300 srebrna



I310 srnastorjava



I320 peščena

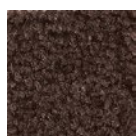

I330 kostanjeva

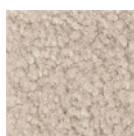

I340 sivobež

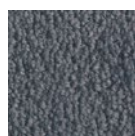

I350 modrosiva



I360 svetlosiva



I370 siva

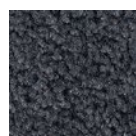

I380 temnosiva

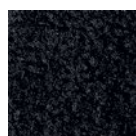

I390 črna

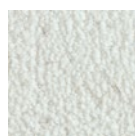

I400 bela\*

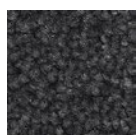

I410 jeklenosiva

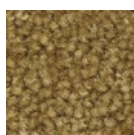

I420 zlata



I430 losos

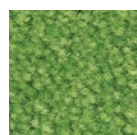

I440 svetlozelena



I450 Sunset

## tip 517 PSL Maximus Image

<b>ca. Višina (mm)</b>	17
<b>Opozorilo glede višine</b>	Dejanska višina vložka je lahko zaradi uporabnega sloja za ca. 2 mm višja.
<b>povožnost</b>	otroški voziček Voziček za vreče invalidski voziček nakupovalni voziček transportni vozički dvižni vozički elektrovililčarji osebni avto
<b>standarden razmik med profili ca. (mm)</b>	5 ,distančniki iz gume
<b>avtomatski sistemi vrat</b>	presledek med profili opcijsko tudi 3 mm za predel rotirajočih vrat po EN 16005
<b>povezava</b>	s plastiko ovito inox vrvico
<b>maks. širina/dolžina profilov, enodelna (mm):</b>	3000
<b>širina profila (mm)</b>	46.5
<b>Globina/Pohodna globina, enodelen (mm):</b>	800
<b>teža (kg/m<sup>2</sup>)</b>	13,1
<b>Razdelitev predpražnika po tovarniških standardih</b>	od dolžine profila 3.000 mm ali maksimalne mase predpražnika 30 kg naprej. Dolžine profilov od 2.300 mm naprej za doplačilo. Razdelitev predpražnika je na voljo na željo stranke.
<b>nosilni profil</b>	okrepljeni nosilni profili iz torzijsko trdnega aluminija, z izolacijo Premium proti pohodnemu zvoku na spodnji strani
<b>Barva profila podpore</b>	Standardni aluminij. Za doplačilo anodizirane barve: EV3 zlate barve, C33 srednje bronasto eloksirano, C35 črne barve ali C31 nerjavno jeklo
<b>nastopna ploskev</b>	Spuščeni, odporni vložki MAXIMUS v kakovosti Bfl-S1 (čistilna talna obloga Sauberlauf iz specialnih poliamidnih niti, 100 %)
<b>Protizdrsna varnost</b>	protizdrsna lastnost R 12 po DIN 51130
<b>gorljivost</b>	gorljivost kompletnega predpražnika po EN 13501 in Bfl-s1
<b>Material z rebrasto zgornjo površino</b>	100 % PA 6.6 (poliamid)
<b>Razred obremenitve</b>	Primerno za objekt 33
<b>Barvna obstojnost proti svetlobi ISO 105 BO2</b>	dobro 5-6
<b>Barvna obstojnost proti drgnjenju ISO 105 X12</b>	dobro 5

<b>Barvna obstojnost proti vodi ISO 105 E01</b>	dobro 5
<b>Zmanjšanje bakterij EHEC ASTM-e2149</b>	29,4 %
<b>Zmanjšanje bakterij vrste Staphylococcus Aureus ASTM-e2149</b>	16,7 %
<b>Zmanjšanje bakterij vrste Klebsiella, ki povzročajo pljučnico, ASTM-e2149</b>	68,2 %

## tip 517 PSL Maximus Image

oprema
emco vgradni okvir 500: 500-20 AL aluminij
emco vgradni okvir 500: 500-20 CN inox (V2A)
emco naležni profil: A17 aluminij
emco T-Profil: T17
emco pokrovna šina: C17 inox (V2A)
emco INOX®: LINEO 17 inox (V2A)
emco INOX®: QUADRO 17 inox (V2A)
emco zbiralna posoda za umazanijo: 5542AL aluminij
emco zbiralna posoda za umazanijo: 5000 AL aluminij
emco zbiralna posoda za umazanijo: 5000 CN inox (V2A)
emco zbiralna posoda za umazanijo: 5000 AL+ aluminij
emco zbiralna posoda za umazanijo: 5000 CN+ inox (V2A)
emco zbiralna posoda za umazanijo: 5512AL aluminij
emco zbiralna posoda za umazanijo: 5512CN inox (V2A)
emco zbiralna posoda za umazanijo: 5517AL aluminij
emco zbiralna posoda za umazanijo: 5517CN inox (V2A)
emco zbiralna posoda za umazanijo: 5522AL aluminij
emco zbiralna posoda za umazanijo: 5522CN inox (V2A)
emco zbiralna posoda za umazanijo: 5017 AL aluminij
emco zbiralna posoda za umazanijo: 5017 CN inox (V2A)
emco zbiralna posoda za umazanijo: 5512AL aluminij
emco zbiralna posoda za umazanijo: 5512CN inox (V2A)
emco zbiralna posoda za umazanijo: 5517AL aluminij
emco zbiralna posoda za umazanijo: 5517CN inox (V2A)
emco zbiralna posoda za umazanijo: 5522AL aluminij
emco zbiralna posoda za umazanijo: 5522CN inox (V2A)
emco zbiralna posoda za umazanijo: 5542AL aluminij
emco zbiralna posoda za umazanijo: 5000 AL aluminij
emco zbiralna posoda za umazanijo: 5000 CN inox (V2A)
emco zbiralna posoda za umazanijo: 5000 AL+ aluminij
emco zbiralna posoda za umazanijo: 5000 CN+ inox (V2A)
emco posebni okvirji s podkonstrukcijo: A Izvedba A: z vgradnim okvirjem, profili iz kvadratnih cevi, podpornik rešetke in nastavitev višine
emco posebni okvirji s podkonstrukcijo: B Izvedba B: z vgradnim okvirjem, podpornikom rešetke in profili iz kvadratnih cevi
emco posebni okvirji s podkonstrukcijo: C Izvedba C: z vgradnim okvirjem in profili iz kvadratnih cevi.
Garancijski pogoji: 3 leta na spletni povezavi: <a href="http://www.emco-bau.com/sl/garancijski-pogoji-vhodnih-predpraznikov-emco/">www.emco-bau.com/sl/garancijski-pogoji-vhodnih-predpraznikov-emco/</a>
Gumijasta podloga 3 mm: GU3
Gumijasta podloga 5 mm: GU5
Pridržujemo si pravico do tehničnih sprememb
Gumijasta podloga 1 mm: GU1
MEP-A-NORM-DOOR-CRSTA-V-MESTN-IG-2W-1000-LJUBLJANA-Slovenskih Povezovan elementi predpraznika: 2W-PP-večdelni predpraznik Stara pot 43, 1000 Ljubljana, Slovenija · www.emco-bau.com

Primerno za:
Dom upokojevcev in negovalni dom
Arena
Zdravniška ordinacija
Železniška postaja
Trgovina z gradbenim materialom
pisarniški in upravni prostori
Enodružinska hiša
Nakupovalni center
Trgovina na drobno
Visoka strokovna šola/Univerza
Letališče
Hotel
Industrija
Vrtec
Klinika/Bolnišnica
Skladišče
Večdružinska hiša
Sejem
Šola
Športna dvorana
Supermarket

### Vložek je certificiran v skladu s postopkom TÜV PROFICERT - product Interior (Standard)

Francoska uredba VOC (Uredba o hlapnih organskih snoveh)
LEED v4 (izven Severne Amerike)
Eksemplarična stopnja BREEM
Belgijska uredba VOC (Uredba o hlapnih organskih snoveh)
AgBB (Odbor za zdravstveno vrednotenje gradbenih proizvodov)
MVV TB Priloga 8, 9 / Splošni pogoji

### servis in usluge.

svetovanje za gradbišča
izmera
izmera z laserkim aparatom na licu mesta
polagalski servis
polagalski in vpasovalni servis
popravila
Izdelek se lahko odstrani primerno okolju ali reciklira.