

Mandala

STAY

emco Design

Soluzioni di design
su misura

Ingressi impeccabili.

EMCO

emco INOX®

Il tuo messaggio personale all'ingresso

Valorizza ulteriormente la tua area di ingresso con scritte in acciaio inossidabile nel sistema di tappeti d'ingresso emco, a richiesta anche con una porzione per il tuo logo per attirare ancora di più l'attenzione.

MODA ITALIA



emco INOX® LINEO

Il profilo in acciaio inossidabile di alta qualità, tagliato al laser, è disponibile in tre altezze – 12, 17 e 22 mm – ed è permanentemente integrato nel sistema di tappeti d'ingresso. È costituito da due fogli di metallo collegati tra loro – il foglio inferiore può essere colorato.

Modello	Altezza totale (mm)	solo per	Colori (max)*
LINEO 12	12	DIPLOMAT ORIGINAL 512 DIPLOMAT PREMIUM 512	1-colore
LINEO 17	17	DIPLOMAT ORIGINAL 517 DIPLOMAT PREMIUM 517	1-colore
LINEO 22	22	DIPLOMAT ORIGINAL 522 DIPLOMAT PREMIUM 522	1-colore

* Scelta del colore secondo la disposizione Il colore standard è il RAL 9005 nero Jet.

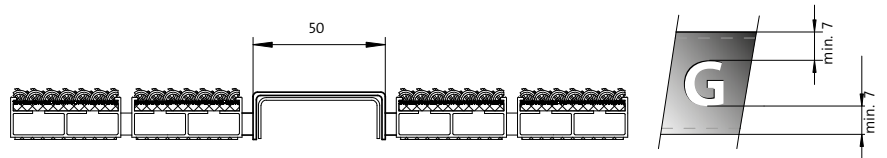

Materiale:
acciaio al nichel cromo (V2A)

Distanza (area di taglio):
max. 10 mm



emco INOX® QUADRO

Il profilo in acciaio inossidabile con porzione per il logo per il sistema promozionale di tappeti d'ingresso può essere prodotto anche in colori speciali. È composto da emco INOX® LINEO con un'area logo aggiuntiva. Il logo è disponibile in un colore aggiuntivo (sono disponibili anche colori speciali).

Modello	Altezza totale (mm)	Spessore materiale (mm)	solo per	Colori (max)*
QUADRO 17	17	1,5	DIPLOMAT ORIGINAL 517** DIPLOMAT PREMIUM 517**	2-colore
QUADRO 22	22	1,5	DIPLOMAT ORIGINAL 522** DIPLOMAT PREMIUM 522**	2-colore

* Scelta del colore secondo la disposizione Il colore standard è il nero RAL 9005 Jet.

2 colori: un colore nell'area del logo ingrandita e un colore nell'area del testo.

** Eccezione: inserto CB (nero / grigio)

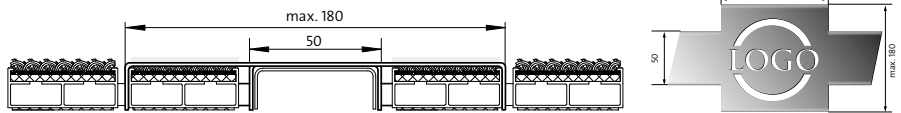

Materiale e fabbricazione come emco INOX® LINEO.
Misure dell'area ingrandita del logo: max. 300 x 180 mm

Distanza (area di taglio):
max. 10 mm



Puoi scoprire di più sui nostri profili in acciaio inossidabile nel video qui.

Colori standard per emco INOX® LINEO ed emco INOX® QUADRO:



RAL 1023
Giallo traffico



RAL 3020
Rosso traffico



RAL 7012
Grigio basalto



RAL 8007
Marrone fulvo



RAL 6032
Verde segnale



RAL 9005
Nero jet



RAL 5002
Blu oltremare

emco LUMINA / emco LUMINA VIA

Cornici illuminate per la tua area d'ingresso

I nostri eleganti sistemi di cornici a LED trasformano le semplici aree di ingresso in punti speciali. Utilizzata come elegante illuminazione spot o come cornice a colori, la cornice illuminata emco unisce vantaggi pratici a un'eleganza eccezionale. Ed è a risparmio energetico, facile da installare e resistente.

emco LUMINA VIA



emco **LUMINA**

La cornice illuminata emco LUMINA è composta da un profilo di base e una sezione di supporto LED, realizzati in alluminio anodizzato in un colore naturale. I LED, racchiusi in plastica trasparente che li rende impermeabili (IP 66) e resistenti agli urti, sono montati nella parte superiore della sezione del supporto. L'installazione elettrica del corpo illuminante è conforme alla classe di protezione internazionale IP 66. Il telaio illuminato può essere combinato con tutti i tipi di tappeti tecnici d'ingresso emco con un'altezza di 22 mm (non sono possibili forme personalizzate). Il tubo LED è fissato alla sezione del supporto LED e ha dimensioni di 6 x 12 mm.

Tipi di tappeti adatti	con altezza di 22 mm
Illuminazione	4 lati possibili
Spaziatura LED	57,3 mm
Colore LED	bianca
Voltaggio nominale	24 V

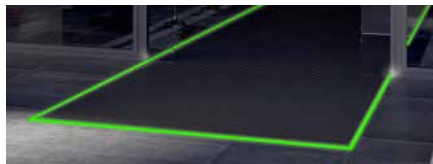
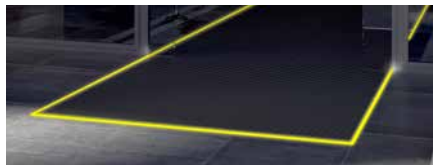
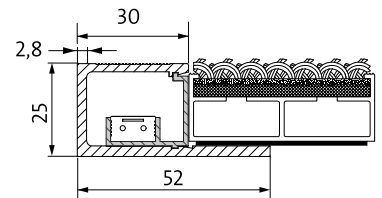

emco **LUMINA VIA**

La cornice illuminata emco LUMINA VIA migliora e completa il sistema di tappeti tecnici emco in modo elegante e conveniente. Puoi scegliere i colori che desideri per la cornice illuminata e controllare le luci da remoto, ad esempio da un iPad o uno smartphone. La tecnologia LED è modellata in un profilo di installazione in alluminio ed è quindi adatta sia per interni che per esterni. Può anche essere calpestato.

Tipi di tappeti adatti	con altezza di 22 mm
Illuminazione	4 lati possibili
Spaziatura LED	0,0 mm – illuminazione continua
Colore LED	bianco/RGB (multicolore)
Voltaggio nominale	12 VDC

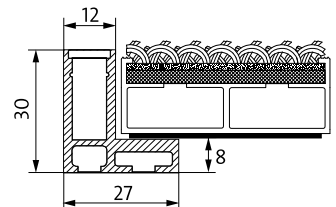

emco **MAXIMUS IMAGE**

L'inserto per un look sempre armonioso

Trasforma il tuo tappeto tecnico d'ingresso in un elemento di design d'interni con l'effetto wow. Poiché può essere stampato, l'inserto emco **MAXIMUS IMAGE** ti consente di adattare perfettamente il tuo tappeto tecnico d'ingresso all'arredamento della stanza. I motivi di sfondi, immagini o elementi della stanza possono essere trasferiti 1:1 sul tappeto tecnico e continuati o incorporati. In questo modo, il design della firma dell'architettura può essere portato fino al tappeto tecnico d'ingresso. Anche un tappeto per la pulizia può ricevere lo stesso trattamento su tutta la sua superficie, per un design armonico a tutto tondo che soddisfa anche le più rigorose esigenze di design e aspetto.



emco **MAXIMUS IMAGE** come inserto:
architettura personalizzata fino al
tappeto d'ingresso.



emco **MAXIMUS IMAGE** come asciugapassi:
concetto di stanza armonioso fino alla
pulizia stampata personalizzata.



**Disponibilità di colore per inserto
e pulizia delle prestazioni**

I colori disponibili coprono l'intera tavolozza dei colori in modo che il rivestimento del pavimento possa essere perfettamente abbinato.



emco **RADIAL**

Un successo a tutto tondo: il tappeto tecnico d'ingresso curvo radialmente

Questo resistente tappeto tecnico d'ingresso, curvato radialmente, si adatta perfettamente a qualsiasi forma rotonda nella zona d'ingresso e lo distingue magnificamente. Forma un'unità con il telaio di installazione. Poiché la direzione del traffico è sempre trasversale alle barre, l'effetto di pulizia aumenta. Il tappeto tecnico è prodotto per adattarsi perfettamente alle specifiche di larghezza e profondità, senza la necessità di profili di regolazione. Siamo in grado di fornire qualsiasi forma geometrica, in modo che il tuo tappeto tecnico possa adattarsi armoniosamente alle tue condizioni specifiche.

max. lunghezza dell'arco 3000 mm

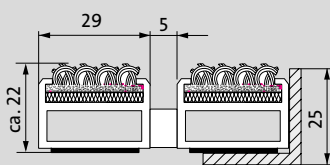
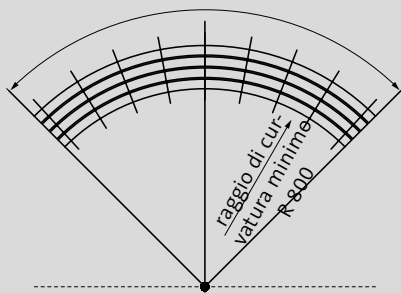

emco **RADIAL con inserto a costine**

emco RADIAL (circa 22 mm di altezza) è estremamente resistente e può quindi resistere facilmente al ribaltamento e persino al passaggio con transpallet e veicoli merci, sedie a rotelle e passeggini. Il telaio di supporto è realizzato in alluminio rigido con sottofondo isolante fonoassorbente; la superficie del battistrada, con inserti in moquette rigata, robusta e resistente alle intemperie.

Proprietà antiscivolo R 11 resistenza allo scivolamento

DIN 51130

Colori Colori standard: antracite, grigio chiaro, marrone, sabbia, rosso; colori speciali disponibili.

Connessione barra filettata

Sistemi per porte automatiche La distanza del profilo di 3 mm è disponibile a richiesta anche per i sistemi di porte automatiche, secondo la norma DIN 18650

DIN 18650

Grazie a emco RADIAL, gli ingressi unici possono essere progettati con tappeti tecnici rotondi.



emco **Color Edition**

Metti la tua zona di ingresso al centro della scena

Per un design ancora più coordinato, scegli i nostri telai anodizzati a colori e i profili in alluminio – insieme ai colori degli inserti disponibili, possono essere perfettamente adattati alla tua zona d'ingresso. Scegli tra gli eleganti colori anodizzati EV3 oro, bronzo medio C33, nero C35 e acciaio inossidabile C31, perfettamente adatti alla maggior parte degli stili di ingresso.

Stage Theater im Hafen, Amburgo
Inserito in feltro d'agugliato antracite
Profilo in alluminio nero C35

l'esempio C35 ero

l'esempio EV3 Oro

l'esempio C33 metà bronzo

emco T-Profilo

Separazione a vista e guida del tappeto tecnico

Nessuna mezza misura nel design: il profilo a T in alluminio funge da separatore visivo tra tappeti vicini e tra zone nel sistema di tappeti tecnici d'ingresso; può anche essere usato per guidare i visitatori. Strutture, linee e giunti esistenti possono essere incorporati in modo che i tappeti tecnici d'ingresso possano essere perfettamente adattati al pavimento dell'edificio. Il emcoT-Profilo sono adatti per le zone 1 e 2, vale a dire per uso interno ed esterno – il vento e le intemperie non possono danneggiarli (disponibile per le altezze dei tappeti 17 e 22 mm).

Il emcoT-Profilo funge da separatore visivo e guida – può anche essere utilizzato ad esempio come elemento di design e può collegare aree interne ed esterne.

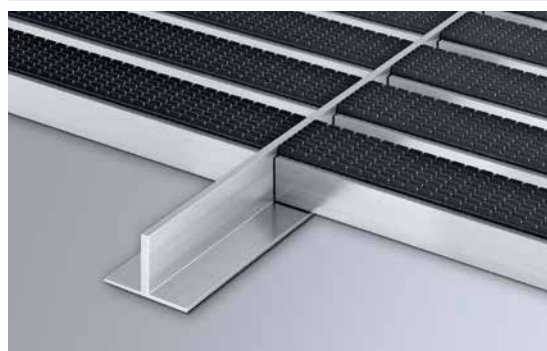
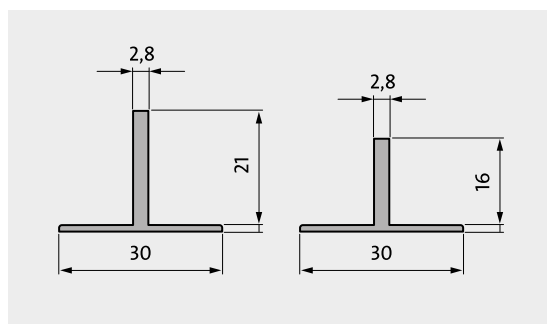

Certificazioni



Premi



Appartenenze/associazioni



emco servizio



Tutti noi sappiamo quanto possono essere diversi i requisiti di ogni progetto. Ecco perché siamo felici di collaborare con te per sviluppare soluzioni per il tuo progetto e offrire molti altri servizi pratici:

- guida telefonica, digitale e personale di progetto
- servizio di misurazione tecnica
- contatto personale su www.emco-bau.com
- testi per l'invito a gara su www.emco-bau.com

emco Bautechnik GmbH

Postfach 1860

D-49803 Lingen (Ems)

Germany

Tel. (+49) 591 9140 500

Fax (+49) 591 9140 852

bau@emco.de

Fabrizio Sollima

Tel. (+39) 335 830 47 84

f.sollima@emco-italia.com

www.emco-bau.com

Una società di

