



emco **Sistemas de alfombras de entrada**

Barrera antisuciedad para su entrada

Diseña la entrada limpia.

EMCO

Contenidos

Contenidos generales

Razones por las que los sistemas de alfombras de entrada son la mejor solución	4
Las ventajas de emco de un vistazo	6
El sistema de limpieza de 3 zonas emco	8
Uso correcto de la limpieza de 3 zonas	10

emco Productos

Las diferencias entre el Modelo DIPLOMAT y MARSCHALL	12
emco Alfombras de entrada Premium frente a las emco Alfombras de entrada Originales	14
emco Alfombras de entrada Premium con inserciones Performance	16
emco Alfombras de entrada Originales con inserciones Estándar	18
Bandejas colectoras	20
emco Modelos de Marcos y Accesorios	22
emco Sistemas de Limpieza para zonas de paso	24
emco Sistemas de Limpieza para zonas de paso en el Edificio	26

emco Soluciones especiales

emco Soluciones especiales	28
Servicio Técnico	32
Referencias Internacionales	34



Gelderlandplein, Amsterdam (NL)

Arquitectos: Rijnboutt Architecten, Amsterdam

Productos: Sistema de limpieza de 3 zonas

emco **MARSCHALL PREMIUM**

Gelderlandplein



Razones para elegir los sistemas de alfombras de entrada

Seguridad, limpieza y diseño

La zona de entrada de un edificio es su mejor tarjeta de presentación. Siendo la zona por donde se filtra todo el tránsito del exterior. Por lo que es en esta zona por donde transita y se acumula la suciedad proveniente de fuera. Por lo que es un reto el solucionar esta generación de residuos acumulados que debe afrontarse creemos de forma innovadora y eficaz. Siendo la solución más eficiente los sistemas de alfombras de entrada emco que suponen una barrera antisuciedad eficaz y duradera. No solo la suciedad sino que reduce el riesgo de accidentes provocados por resbalones. Añadiendo un valor estético y funcional al edificio de gran valor y diseño.

¿Sabía Usted ...

... que el sistema de alfombras de entrada emco incrementa el valor y amortización de su edificio si se hace un mantenimiento con regularidad?

Las zonas de acceso son cuellos de botella por los que transita cualquier visitante o usuario del edificio. Por lo que dichas zonas de entrada expuestas a un gran tránsito diario son claves si en ellas se puede erigir una barrera antisuciedad y de absorción de la humedad. Siendo la solución nuestros sistemas de alfombras de entrada emco que protegerán todos los metros cuadrados de su edificio.

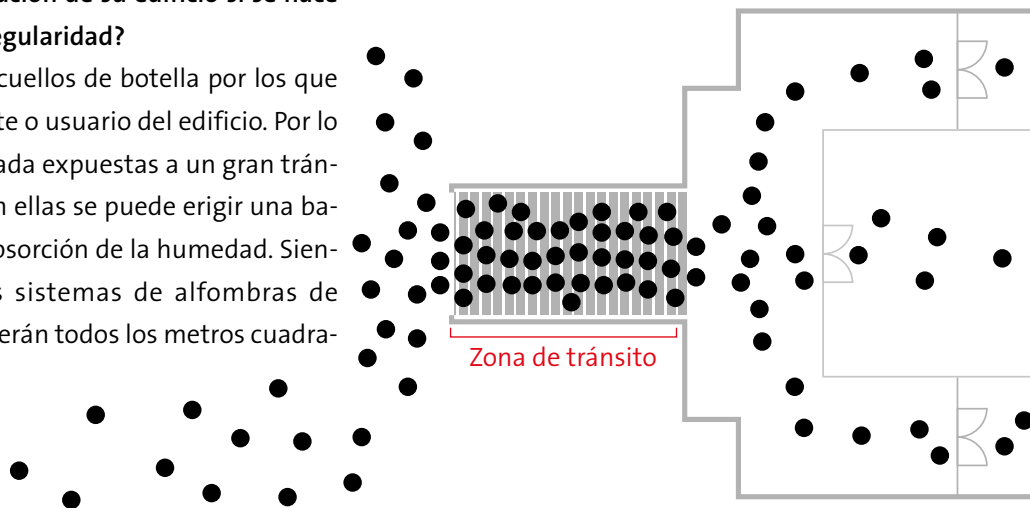



Las ventajas de emco de un vistazo

Altamente convincente

Los sistemas de alfombras de entrada emco actúan como una barrera antisuciedad. Resistentes al desgaste del tránsito y la intemperie. Generando valor y protección para los usuarios y la propiedad del edificio. Los sistemas de alfombras de entrada de emco atesoran las siguientes seis ventajas:

SEGURIDAD



Reduce los accidentes provocados por resbalones y está certificado para garantizar la seguridad pública

PROTEGEN LOS REVESTIMIENTOS



Previenen daños costosos en los revestimientos interiores del suelo que ayudan a mantener el valor de la propiedad

CERTIFICACIÓN



Productos testados por parte de la certificadora alemana TÜV (Agencia de Inspección Técnica)

AHORRO EN COSTES DE LIMPIEZA



Reduce hasta en un 90% la suciedad que entra en el edificio.

SIN INSTALACIÓN



Muy fácil de instalar y disponen del asesoramiento de nuestro Servicio Técnico emco 360°

SOSTENIBILIDAD



El Sistema de limpieza de 3 zonas emco



El Sistema de limpieza de 3 zonas emco

3 zonas de limpieza para una limpieza integral

La combinación del sistema de limpieza de 3 zonas emco es un sistema de gran eficacia. Cada una de las 3 zonas aporta una función de limpieza específica que combinadas resultan una solución óptima. La primera zona con sus inserciones específicas drenan la suciedad gruesa. La segunda zona con sus inserciones antideslizantes posibilita la eliminación de la suciedad fina y húmeda. La tercera zona termina por absorber la humedad y suciedad residual evitando accidentes por rebaladidad. De esta forma este sistema de limpieza de 3 zonas emco es una garantía de barrera antisuciedad integral por esta triple acción.

¿Sabía Usted ...

... que las alfombras emco se mantienen perfectamente limpias?

Las alfombras de entrada emco por su diseño drenan y eliminan la suciedad siendo un elemento arquitectónico de gran valor funcional. También por su diseño, las alfombras son enrollables por lo que son fáciles de limpiar y colocar. Tantas veces como sea necesario de forma cómoda y segura por parte del servicio de mantenimiento y limpieza del edificio.

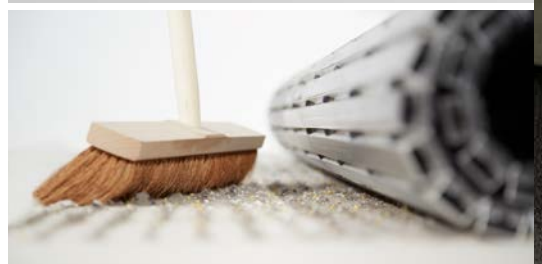



Zona de recogida de suciedad 1
drena la suciedad gruesa

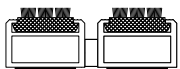

Zona de recogida de suciedad 2
drena la suciedad fina y húmeda



Zona de recogida de suciedad 3
drena la suciedad residual y absorbe la humedad

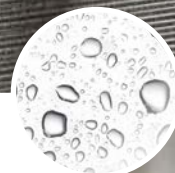

Uso correcto del sistema de limpieza de 3 zonas emco

Fácil de instalar – triple ahorro

Preste la misma atención al sistema de alfombras de entrada que a los revestimientos interiores, merece la pena. El sistema de limpieza de 3 zonas emco, además de ofrecer una reducción eficaz de la suciedad y humedad, evita accidentes por resbalones así como una prevención prematura de los pavimentos interiores, reduciendo significativamente los costes de limpieza. Cada zona por sí sola reduce los costes de limpieza, pero combinando las 3 zonas se reduce la suciedad hasta en un 90 %.



Reducción de la suciedad en un 40%* aprox.

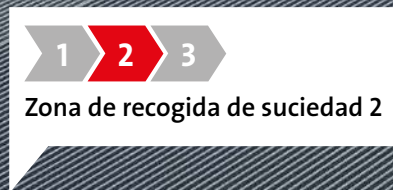
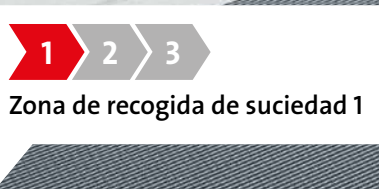

¿Sabía Usted ...

... que la longitud perfecta de un sistema de alfombras de entrada es de al menos 9 metros?

En el peor de los casos, cada visitante o usuario del edificio introduce hasta 12 gramos de suciedad en el edificio. Se trata de suciedad gruesa, suciedad fina y humedad (inclusive en algunas zonas frías sal de deshielo abrasiva). Para evitar la entrada de toda esta suciedad de forma eficaz, se recomienda que la alfombra reciba hasta 12 pisadas o 3 rodaduras en el caso de de las sillas de ruedas. Con una longitud media del paso de 75 cm, significa que la longitud óptima del sistema de alfombras de entrada emco debe ser de al menos 9 metros.

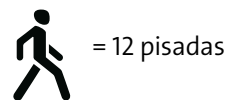

= 12 pisadas



= 3 rodaduras



Reducción de la suciedad en un 70%* aprox.



Reducción de la suciedad en un 90%* aprox.

9 m

**cuando se combinan las 3 zonas

1 > 2 > 3

Zona de recogida de suciedad 3

Diferencia entre DIPLOMAT y MARSCHALL

En función del perfil

Hemos ampliado nuestro sistema por lo que usted puede elegir la alfombra de entrada emco ideal sin tener que considerar requisitos de carga o instalación. Ahora todas las alfombras de entrada emco están disponibles en las alturas de perfil estándar 12, 17 y 22 mm. Y también hemos optimizado las anchuras de los perfiles para usted; ahora en la variante Premium todas las inserciones también están disponibles en la versión ancha. Además de esto, todas las alfombras de entrada emco están disponibles para dos tipos de cargas. El perfil DIPLOMAT es la opción adecuada para edificios de cargas normales, mientras que el perfil MARSCHALL ofrece una resistencia excepcional para las cargas extremadamente pesadas. Por lo tanto usted siempre tendrá la alfombra adecuada para su uso. Y si los requisitos cambian, por ejemplo después de una rehabilitación, usted simplemente puede modernizar el sistema existente.

2 grosores del perfil

- Para cargas normales a pesadas
- Para cargas extremas

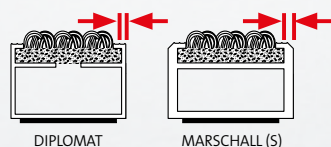

2 anchos de perfil

- Adaptables a cualquier necesidad
- Permite un aspecto armonioso que refleja su diseño

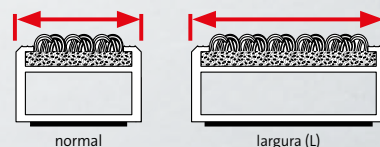

3 alturas del perfil de aluminio

- Más alto = más efectivo
- Ya sea en una nueva edificación o una rehabilitación, se adaptan a todas las necesidades

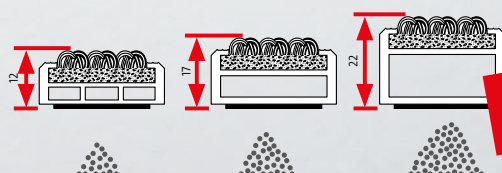

Nuestro producto estrella:
Altura de 22 mm



emco MARSCHALL



Para entradas con un tránsito de cargas extremas como por ejemplo centros comerciales, supermercados aeropuertos, hospitales y estaciones de tren.



emco DIPLOMAT



Para entradas con un tránsito de cargas normales a pesadas como por ejemplo retail, tiendas, oficinas y residencias.



emco alfombras de entrada Premium versus
emco alfombras de entrada Original

¡Usted tiene la opción de personalizar su entrada!

Además de nuestras inserciones ya existentes hemos desarrollado una nueva gama de inserciones Performance con certificaciones antifuego y absorción acústica. Pero sea cual sea la elección del modelo, tiene la seguridad de que se trata de un sistema de alfombras siempre de gran calidad.

Hemos optimizado completamente para usted nuestro sistema de alfombras para la entrada:



Orientación más fácil

Clasificación de los modelos para una selección y combinación aún más sencilla



Productos con certificación TÜV

Tanto nuestros productos Premium como los Original han sido testados por parte de la certificadora alemana TÜV.



Diseño consistente

Gracias a la extensa gama de inserciones Performance se puede uniformizar el diseño de la alfombra con el diseño del edificio.



Alta eficiencia

emco alfombras de entrada absorben con mayor eficacia la suciedad y la humedad al mismo tiempo que reducen el ruido de las pisadas. Sumado a su gran durabilidad y resistencia al desgaste



Mayor gama de modelos

emco alfombras de entrada están ahora disponibles en todas las alturas de perfil e inserciones estándar para tránsito de cargas normales y pesadas (en la gama Premium).

Alfombras de entrada Originales

- ✓ Reducen significativamente el ruido al transitar
- ✓ Antideslizante testado
- ✓ Test de estrés realizado
- ✓ Diseño clásico

Alfombras de entrada Premium

- ✓ Mayor absorción acústica
- ✓ Mayor absorción de la humedad
- ✓ Mayor absorción de la suciedad
- ✓ Antideslizante testado
- ✓ Resistencia a la tensión probada dadas sus propiedades intrínsecas
- ✓ Certificación testada antifuego
- ✓ Diseño uniforme
- ✓ Cumplimiento de la normativa sobre emisiones
- ✓ Fabricación en poliamida



emco alfombras de entrada Premium con inserciones Performance

DIPLOMAT PREMIUM y MARSCHALL PREMIUM

Nueva variedad con extras inteligentes

1 2 3 Zona de recogida de suciedad 1 Colores

Inserción OUTDOOR // La Exterior

- ✓ Apta para zonas exteriores
- ✓ Buenas propiedades a los rozamientos
- ✓ Absorción óptima de la suciedad gruesa
- ✓ Alta Resistencia a la abrasión
- ✓ Colores radiantes



Antracita 85.01

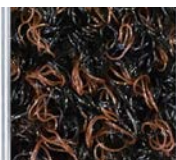

Marrón 85.02

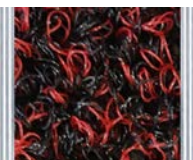

Rojo 85.03

1 2 3 Zona de recogida de suciedad 2 Colores

Inserción CARE // La robusta

- ✓ Muy robusta
- ✓ Alta resistencia a la luz
- ✓ Reducción efectiva de la suciedad
- ✓ Protección efectiva de desgaste de los pavimentos interiores

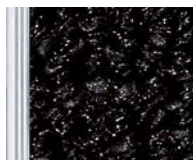

Antracita 47.01

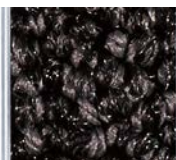

Gris 47.02

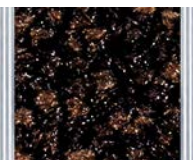

Marrón 47.03



Beige 47.04

Inserción MAXIMUS IMAGE // La personalizable

- ✓ Impresión individual (MAXIMUS IMAGE)
- ✓ Inserción textil de terciopelo de alta calidad
- ✓ Propiedades excelentes de protección
- ✓ Composición óptima del textil para absorber la suciedad



Antracita 80.02



Negro 80.01



Negro moteado 81.01

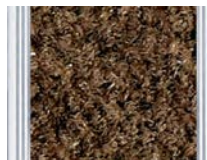

Marrón 80.04

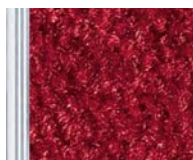

Rojo 80.07

Inserción MAXIMUS
Imagen impresa a
medida, disponible en
45 colores diferentes

1 2 3 Zona de recogida de suciedad 2 Colores

Inserción CONFORM // La ecológica

- ✓ Terciopelo exclusivo
- ✓ Fabricada con materiales reciclados (Econyl)
- ✓ Muy versátil
- ✓ Colores adaptados especialmente a la madera

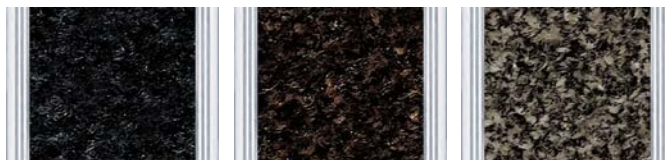

Antracita 76.01

Marrón 76.04

Beige 76.02

Inserción INNOVA // La inteligente

- ✓ Drena bien la suciedad
- ✓ Apariencia distinguida
- ✓ Importante reducción de la suciedad
- ✓ Mejora la acústica de la sala



Antracita 36.02

Gris 36.03

Negro 36.01

www.emco-bau.com/Premium

Nuestro producto estrella:
Altura de 22 mm

Campos de aplicación

Dependiendo del tipo de carga se puede elegir entre dos perfiles emco diferentes para su alfombra de entrada Premium con inserciones Performance:



emco DIPLOMAT PREMIUM

Para entradas con tránsito de cargas normales a pesadas

- Por ejemplo edificios residenciales, oficinas y retail
- Alturas: 12, 17, 22 mm
- Las inserciones están disponibles también en perfiles anchos

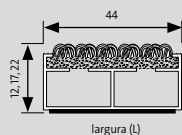
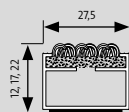

largura (L)



emco MARSCHALL PREMIUM

Para entradas con tránsito de cargas extremas de peso

- Por ejemplo centros comerciales, aeropuertos, hospitales y estaciones de tren
- Alturas: 12, 17, 22 mm
- Las inserciones están disponibles también en perfiles anchos

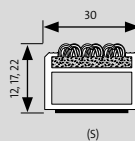

(S)

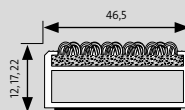

largura (S_L)



emco alfombras de entrada Originales con inserciones estándar

DIPLOMAT ORIGINAL y MARSCHALL ORIGINAL

Calidad y rendimientos de limpieza demostrados

1 2 3 Zona de recogida de suciedad 1 Colores

Inserciones de goma*

- ✓ Para grandes cantidades de suciedad gruesa
- ✓ Alta Resistencia a la abrasión
- ✓ Resistencia a la intemperie
- ✓ Apariencia elegante
- ✓ Apto para uso en zonas exteriores



Negro

Inserción de cassette de cepillos*

- ✓ Para grandes cantidades de suciedad gruesa
- ✓ Cepillos de gran durabilidad
- ✓ Resistentes a la intemperie
- ✓ Alta resistencia a la abrasión
- ✓ Apto también para uso en zonas exteriores

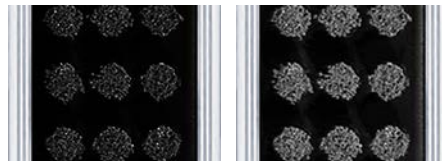

Negro

Gris

*no disponible en la versión large (L)

1 2 3 Zona de recogida de suciedad 2 Colores

Inserción textil de fibra gruesa

- ✓ Particularmente resistente a la abrasión
- ✓ Gran estabilidad dimensional
- ✓ Durabilidad extrema
- ✓ Resistente a la intemperie

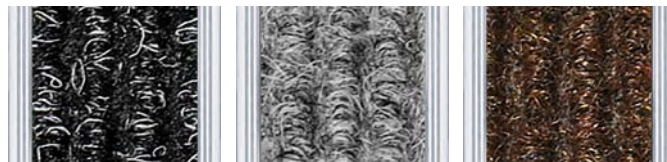

Antracita 200

Gris claro 220

Marrón 485



Arena 430

Rojo 305

 www.emco-bau.com/original

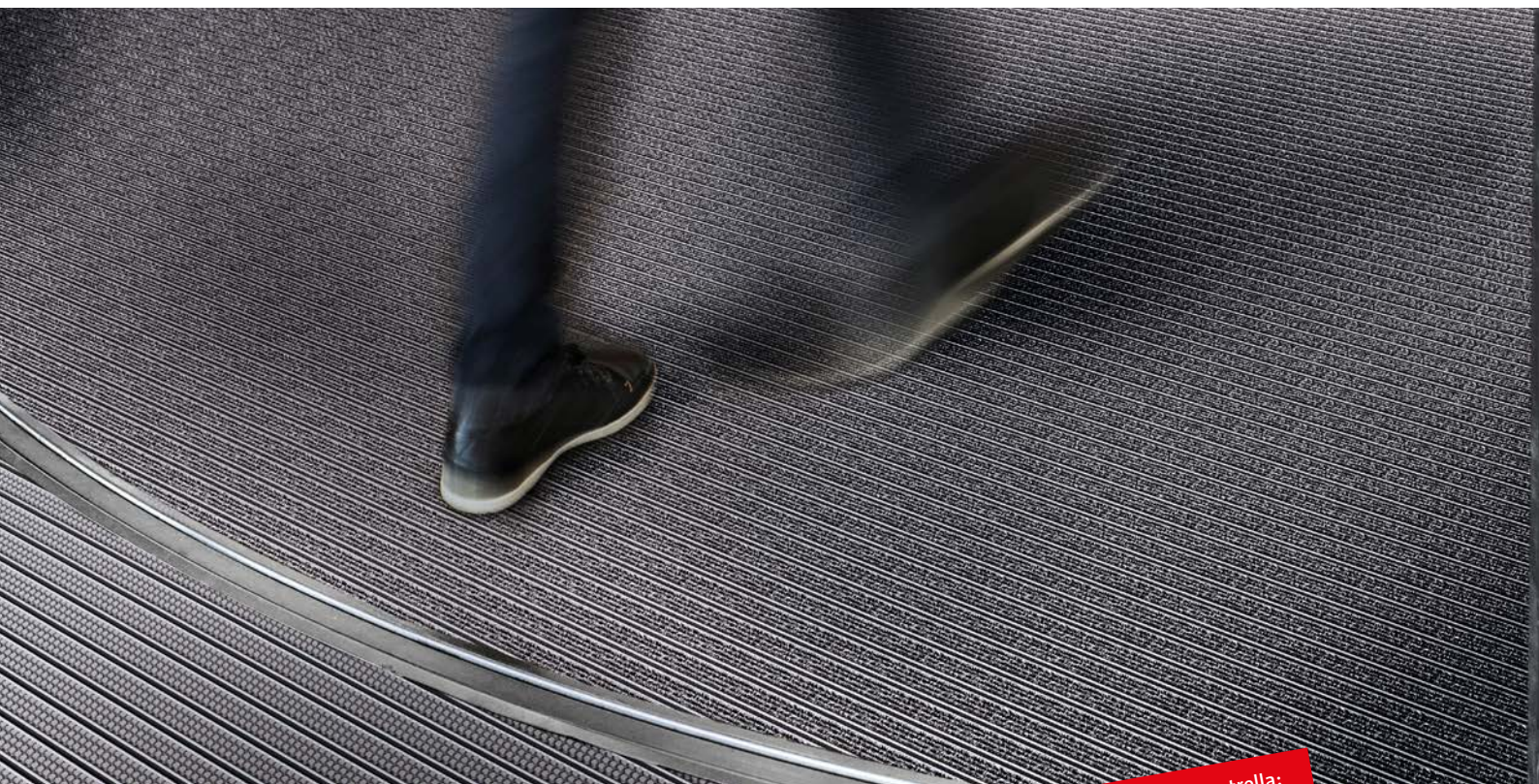

Nuestro producto estrella:
Altura de 22 mm

Campos de aplicación

Dependiendo del tipo de la carga del tránsito se puede elegir entre dos perfiles de aluminio diferentes para su alfombra de entrada Original con inserciones estándar:

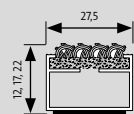

emco DIPLOMAT ORIGINAL
Para entradas con tránsito de cargas normales a pesadas

- Por ejemplo para edificios residenciales, oficinas y retail
- Alturas: 12, 17, 22 mm
- Las inserciones textiles están disponibles también en perfiles anchos

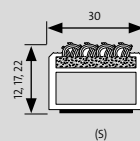
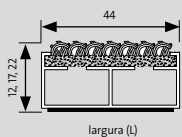

emco MARSCHALL ORIGINAL
Para entradas con tránsito de cargas extremas

- Por ejemplo para centros comerciales, aeropuertos, hospitales y estaciones de tren
- Alturas: 12, 17, 22 mm
- Las inserciones textiles están disponibles también en perfiles anchos

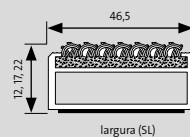

Zonas de recogida de suciedad combinadas

El impulso de limpieza para la entrada

Puede diseñar las 3 zonas de limpieza emco de forma individualizada para poder hacer más efectiva la recogida de suciedad. Es decir, si es el espacio es limitado, combinando las inserciones se puede optimizar la capacidad de recogida de la suciedad. Véase las combinaciones de perfiles GCB, RCB y RG que aportan un plus de capacidad de recogida de suciedad mediante la combinación de perfiles con inserciones textiles con perfiles con inserciones de caucho o cepillos. De esta forma, se incrementa la capacidad raspadora de suciedad del sistema de alfombras de entrada emco. Si desea diferentes colores de la alfombra de entrada, la inserción MAXIMUS Image es la elección correcta. Encontrará más información en el folleto “emco Design”.

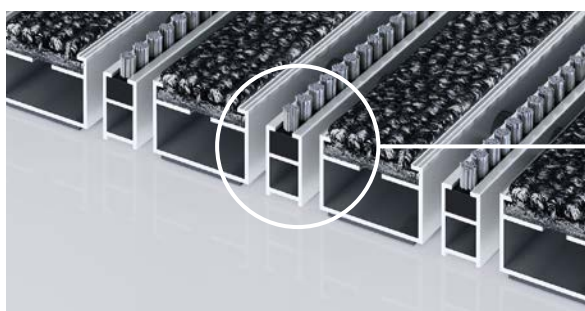

Combinación con tiras de cepillos (B)



Negro

Gris

Tira de cepillo sólo disponible para los perfiles 517 y 522

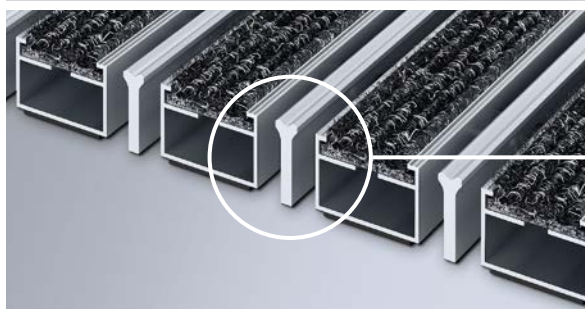

Combinación con una barra raspadora (K)



Combinación de textil con caucho (RC)

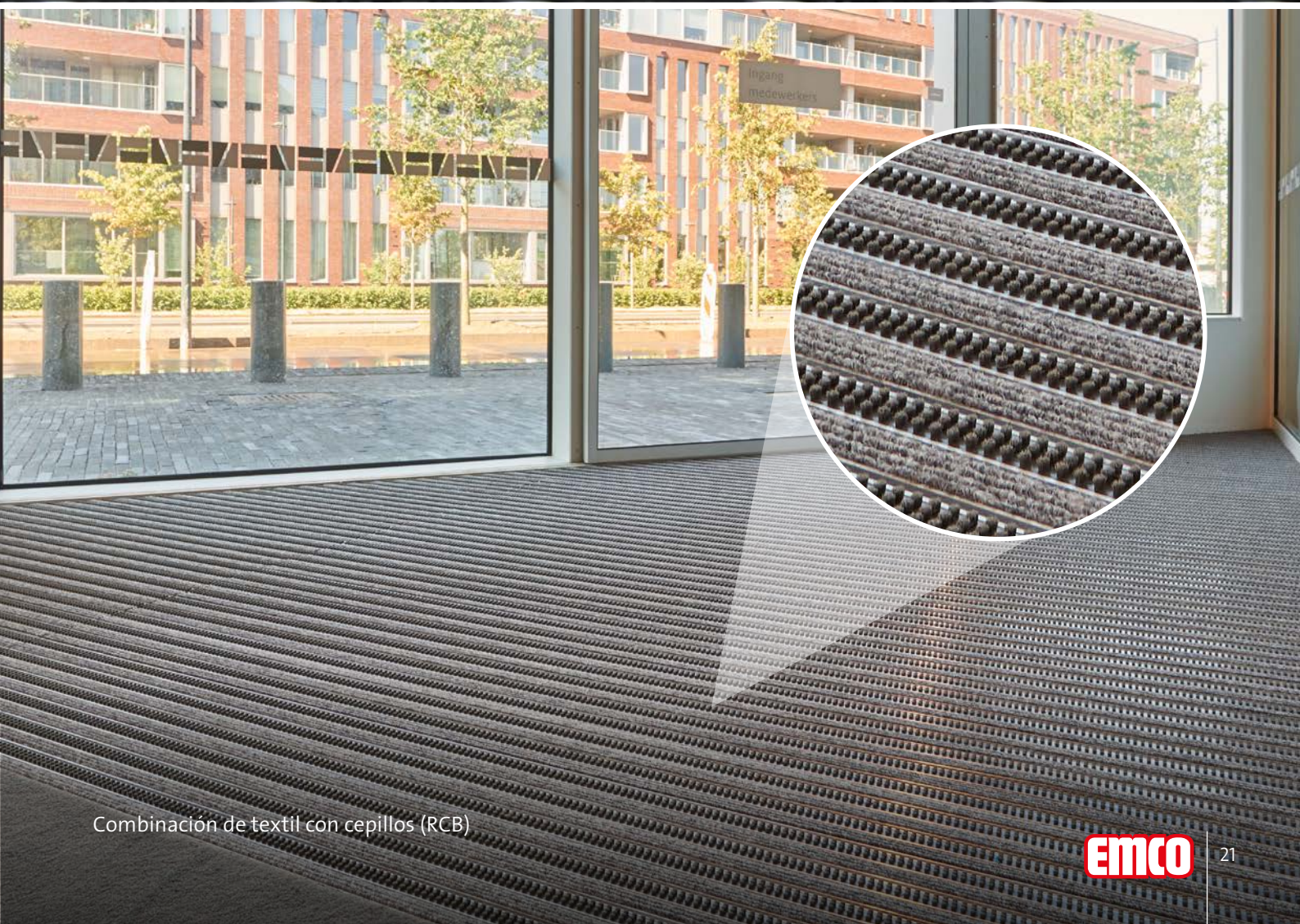

Combinación de textil con cepillos (RCB)



Marcos de montaje emco y otros accesorios

El Marco para sus sistemas de alfombra de entrada

Los marcos de montaje emco encastran y enmarcan su sistema de alfombras de entrada en el suelo. En la gama básica, los marcos están formados por perfiles en ángulo de alta calidad en una amplia gama de modelos. Ya sean de aluminio o acero inoxidable, de formas rectangulares o irregulares para el proyecto en cuestión. Además de los marcos de montaje, nuestros accesorios incluyen perfiles de recubrimiento y perfiles en rampa. Nuestro Servicio Técnico estará encantado de asesorarle.

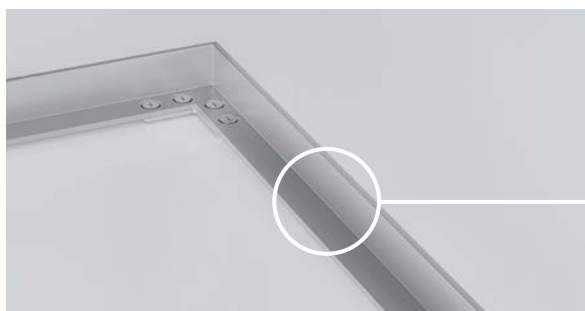

Colocación emco marco 500,
aluminio

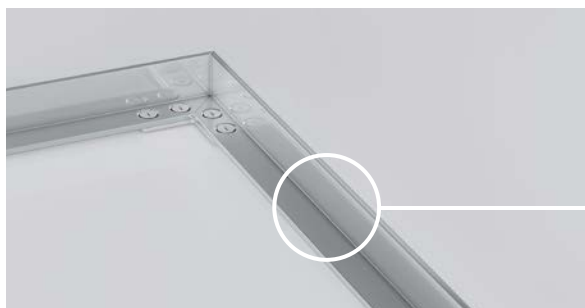

Colocación emco marco 500,
acero inoxidable

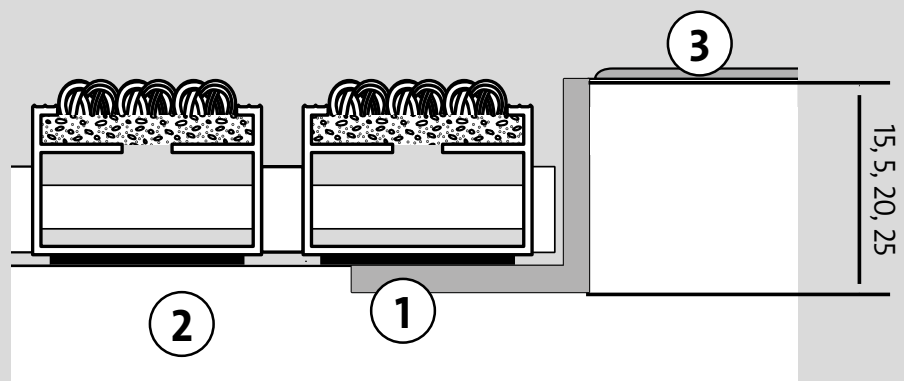

Marco emco (1)
Pavimento (2)
Revestimiento de suelos (3)

Limpeza emco

Cómo preservar los revestimientos

Los revestimientos interiores sufren una constante pérdida de su valor debido a la suciedad que se deposita en la mayoría de los edificios. La suciedad y la arenilla provocan arañazos, manchas permanentes y pérdida en la intensidad del color de los revestimientos. Por lo que para evitar esta pérdida de valor de su edificio, merece la pena planificar una zona de limpieza lo más profunda posible dando preeminencia a la zona de recogida de suciedad 3 que a su vez previene el riesgo de resbaladidad al absorber la humedad. De este modo se previenen accidentes por caídas fortuitas y se protegen los revestimientos como valor estético del edificio.

CARE



Antracita 47.01

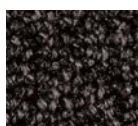

Gris 47.02

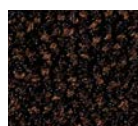

Marrón 47.03

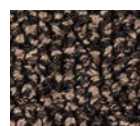

Beige 47.04

CONFORM

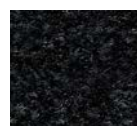

Antracita 76.01



Marrón 76.04

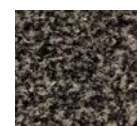

Beige 76.02

MAXIMUS

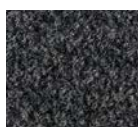

Antracita 80.02



Negro 80.01

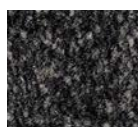

Negro moteado 81.01



Marrón 80.04

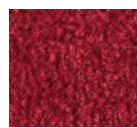

Rojo 80.07

INNOVA

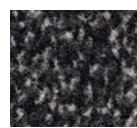

Antracita 36.02

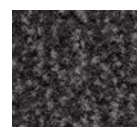

Gris 36.03



Negro 36.01

¿Sabía Usted ...

... que gracias a sus fibras especiales, su disposición única y el uso de un vellón extremadamente absorbente, los revestimientos para suelos limpios de emco pueden absorber mucha suciedad y humedad? En comparación con las alfombras normales, tienen mechones con una densidad de puntada. Esto permite que la suciedad caiga en los huecos en lugar de permanecer en la superficie.

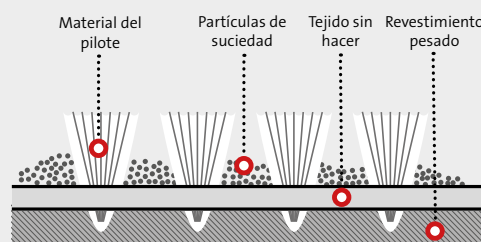



Absorción de
suciedad residual



Diseño
consistente



Protección del revestimiento
siguiente del suelo



Reduce accidentes
por resbaladidad



Deichtorcenter Hamburgo (D)

Arquitectos: BRT Bothe Richter

Teherani, Hamburgo

Producto: emco **MAXIMUS**

Limpeza total en todo el edificio

Zonas adicionales que necesitan recogida de suciedad

La prevención sostenible contra la contaminación por suciedad es una inversión segura. Por ello, los sistemas de alfombras de entrada emco son la elección adecuada dentro del edificio cuando se trata de evitar que entre la suciedad. Zonas muy frecuentadas, como por ejemplo los centros comerciales, se benefician de esta barrera antisuciedad, sea en una esquina de un café o en las oficinas.

¿Sabía Usted ...

... que nuestro sistema de alfombras para zona de paso no sólo protege la zona de entrada?

Previene la acumulación de suciedad, absorbiendo la humedad y, en caso en que fuese necesario, es de fácil mantenimiento y limpieza. Por lo tanto, nuestro sistema de alfombras para zonas de paso no se limitan únicamente a los halls de entrada sino que pueden implementarse en todo el edificio para mantener su valor y creando un diseño atractivo y personalizado.

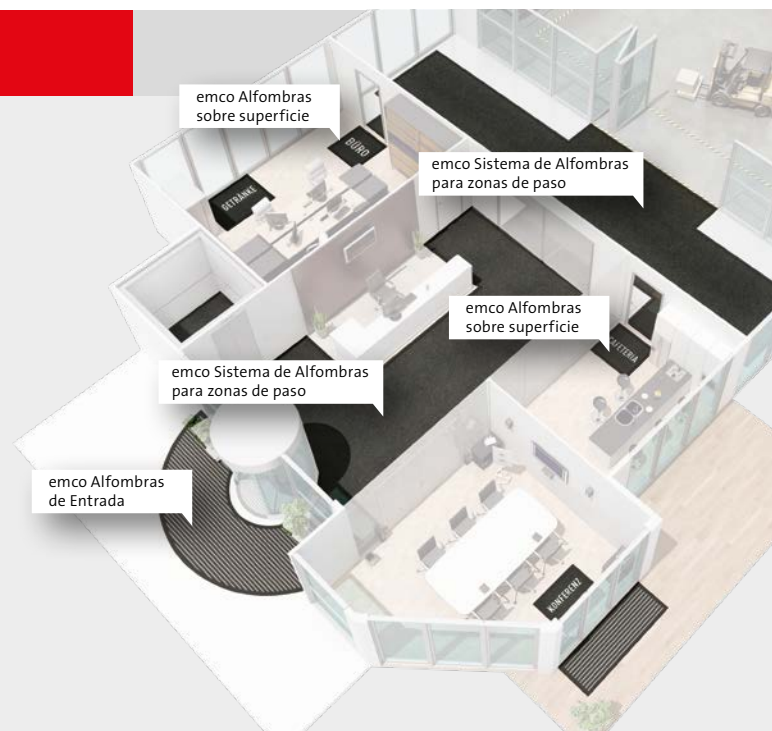

emco Soluciones especiales

¿Necesidades especiales? ¡Sin problemas!

Algunas zonas de entrada requieren soluciones únicas y especiales. Véase un zona de paso de carga extrema como puede ser un edificio industrial, un acceso para discapacitados u otra disposición inusual y muy específica.

Táctil

Soluciones de alfombras de entrada para personas con discapacidad visual.

- ☑ SPIN® SAFE
- ☑ TLS
- ☑ MAXIMUS ASSISTANCE

Alternativas de alfombras

Alfombras muy resilientes que aseguran una limpieza máxima en el sector industrial.

- ☑ PLAZA

Modular/cerrado

Una alfombra de entrada reversible, cerrada y muy resistente, adecuada para instalaciones en superficie o empotradas.

- ☑ TWINGUARD
- ☑ AVIATOR

Alfombras de goma de nido de abeja

Alfombras de goma de nido de abeja muy versátiles – robustas, eficaces y universales.

- ☑ LIMBUS
- ☑ STRUCTURA

Bandeja colectora de suciedad

Indispensable en casos de acumulación de suciedad excesiva en zonas de entrada muy frecuentadas.

- ☑ Bandeja colectora de suciedad
- ☑ Subestructura

Más información sobre nuestras soluciones especiales emco en nuestros folletos de productos o en Internet.

🌐 www.emco-bau.com/special_solutions

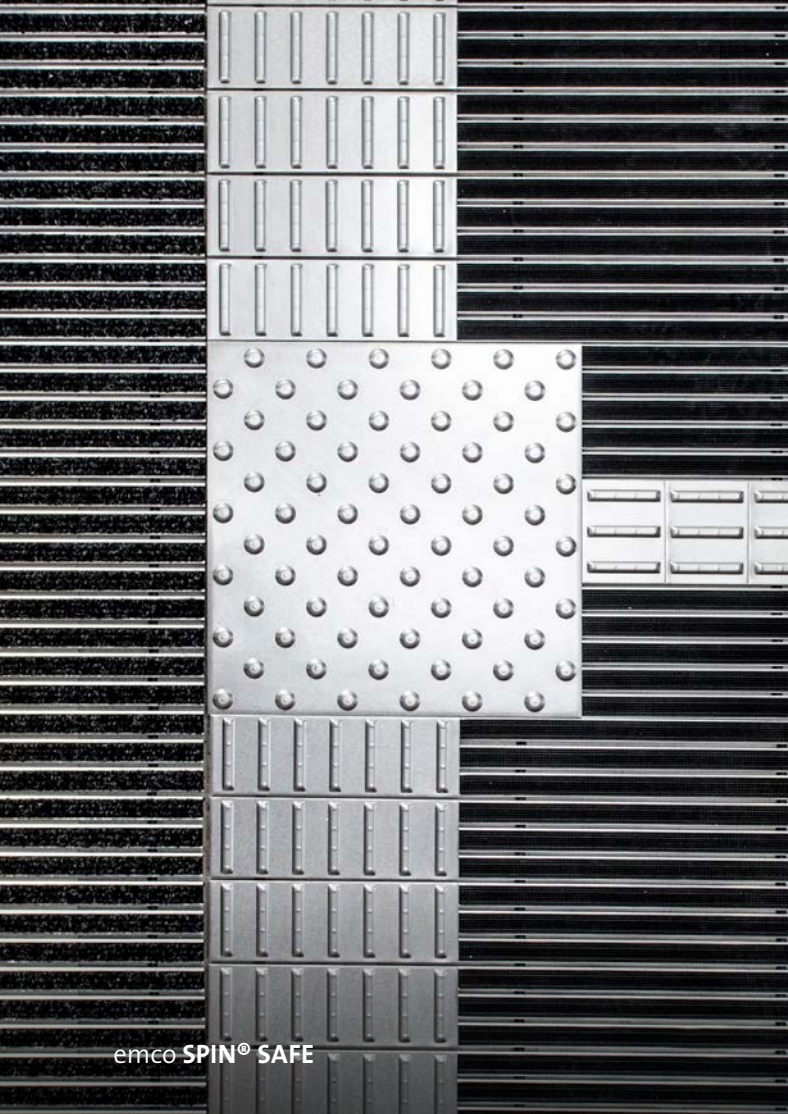

emco SPIN® SAFE

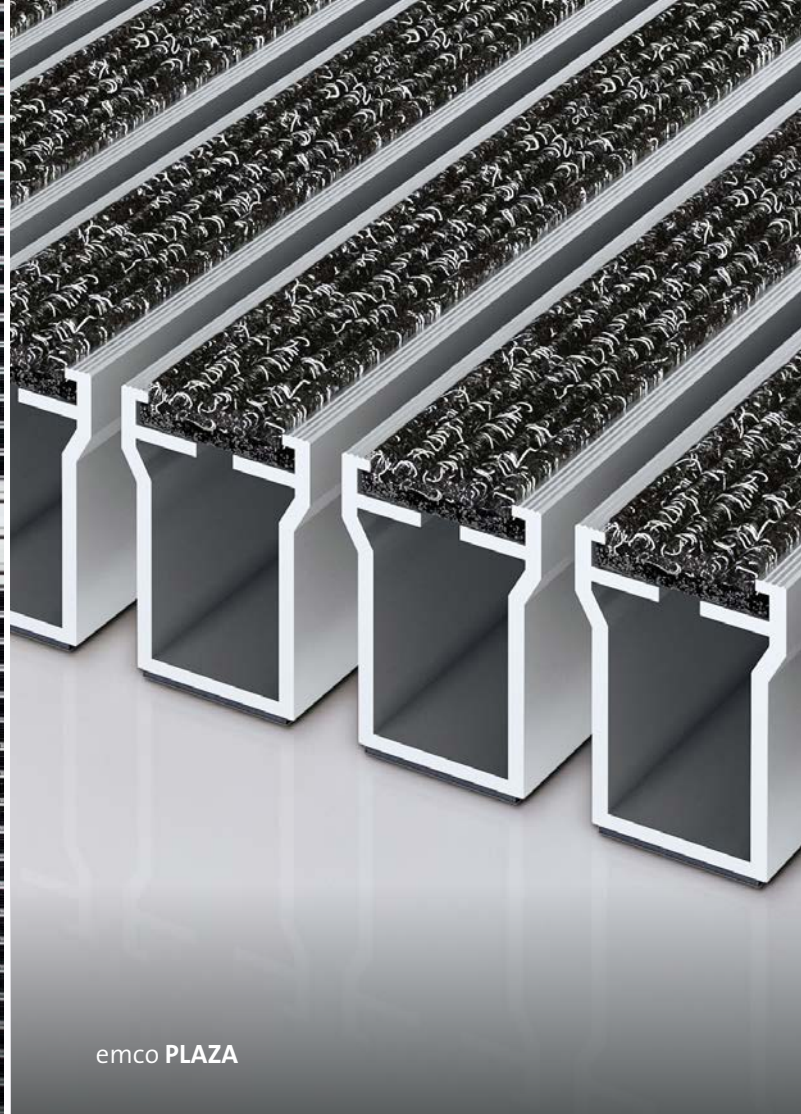

emco PLAZA



emco TWINGUARD

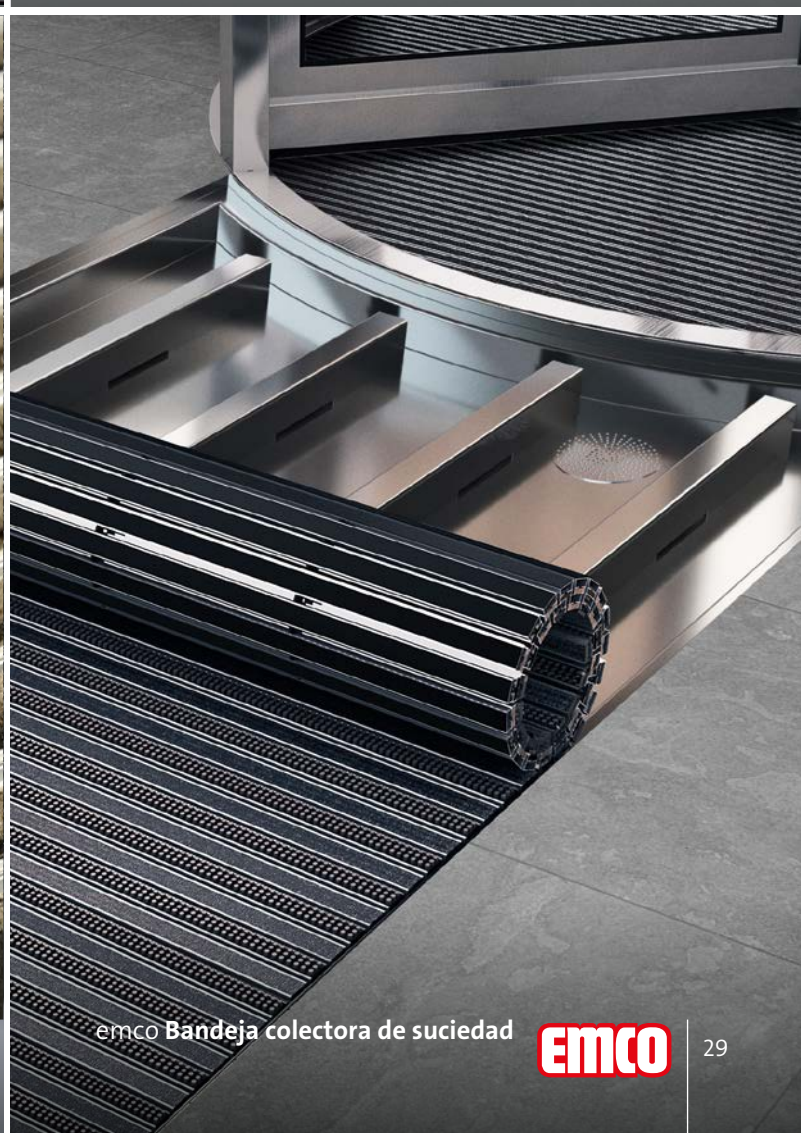

emco Bandeja colector de suciedad

emco soluciones especiales

Diseño personalizado de gran relieve

Entradas individuales creadas con el sistema de alfombras de entrada emco – no solamente en color y en estilo. Nuestras opciones especiales de diseño convierten una zona de entrada en un hito – con alfombras curvadas, elementos customizados en acero y marcos iluminados de alta calidad. Opciones perfectas, sobre todo en entradas con formas circulares.

emco **MAXIMUS IMAGE**

El elemento de diseño perfecto con impresión individual para personas creativas y conscientes de la imagen.

emco **INOX®**

Elementos de acero inoxidable personalizados troquelados con láser, como medio publicitario – el toque final para la alfombra de entrada.

LINEO

QUADRO

emco **T-PROFILE**

Perfil de aluminio para crear una separación ante un cambio de sentido de la alfombra.

emco **COLOR EDITION**

Perfiles de aluminio anodizados en color – para un diseño más armonizado con el color de su alfombra de entrada.

emco **RADIAL**

Un perfil curvado único para propiedades arquitectónicas sofisticadas.

Más información sobre nuestras soluciones de diseño emco en nuestros folletos de productos o en Internet.

 www.emco-bau.com/special_solutions



emco **MAXIMUS IMAGE**



emco **INOX® LINEO**

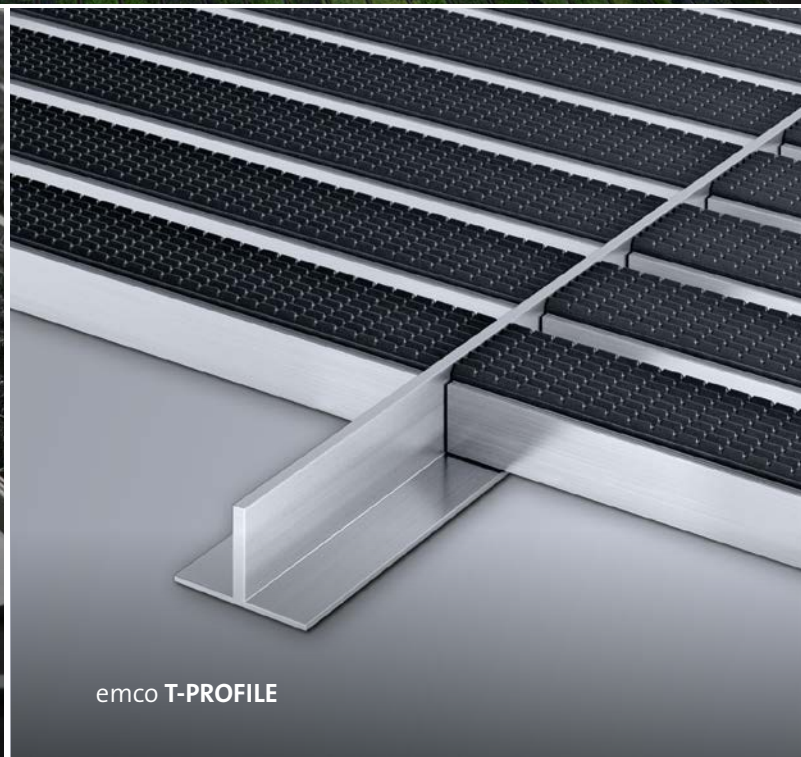

emco **T-PROFILE**

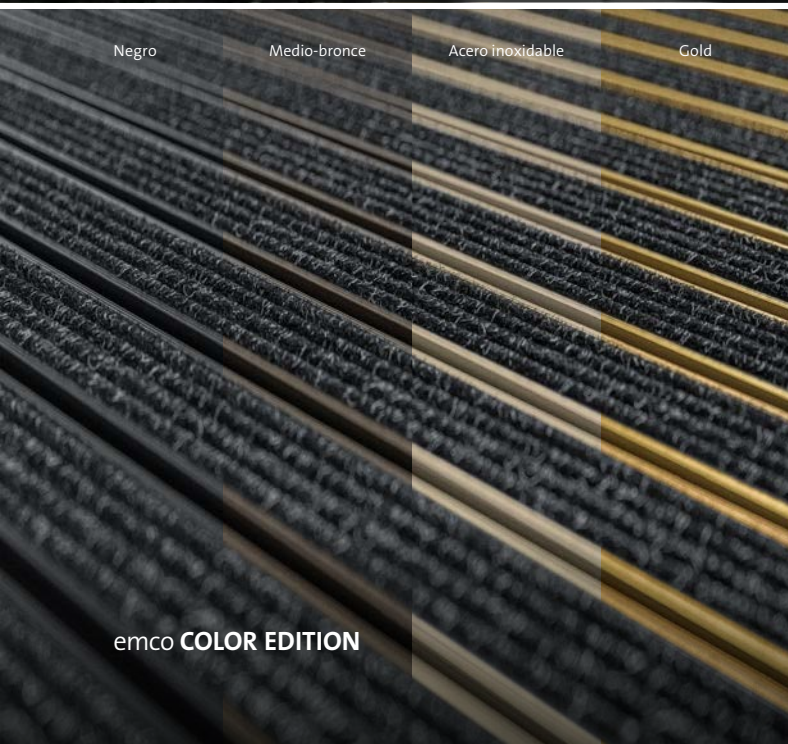

Negro Medio-bronze Acero inoxidable Gold

emco **COLOR EDITION**

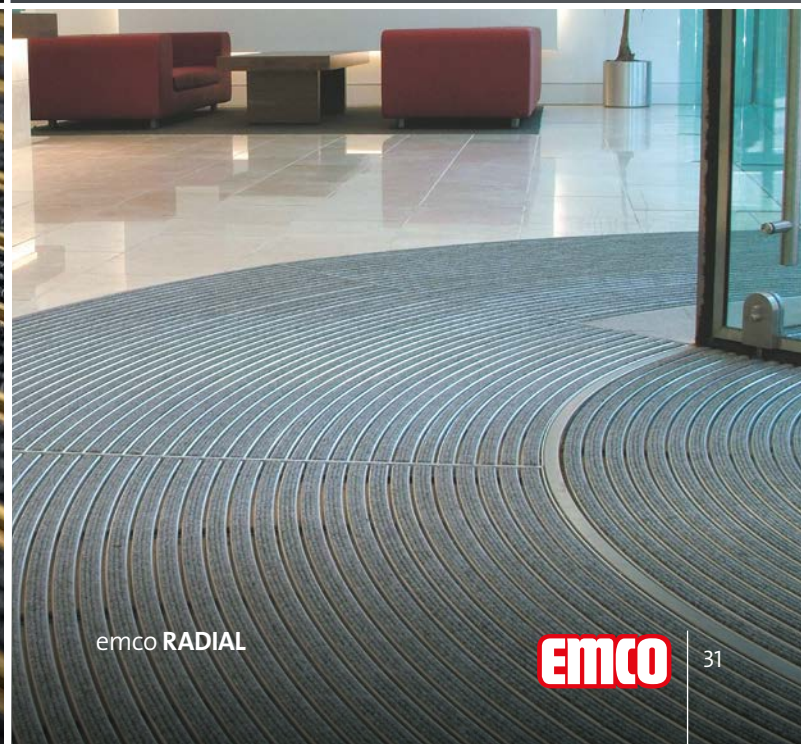

emco **RADIAL**

Servicios

Servicio Técnico de 360° a su disposición

Nuestro Servicio Técnico de gran profesionalidad hace que la proyección de la alfombra de entrada quede bien resuelta. Sea para una medición en obra o asesorarle en cómo realizar el mantenimiento y limpieza de la alfombra de entrada. Ponemos a su disposición diferentes accesorios para el diseño perfecto del sistema de alfombras de entrada.

Servicio de asesoramiento y diseño

Póngase en contacto con nosotros y le ayudaremos si tiene alguna cuestión técnica sobre nuestros productos o en la planificación y proyección de la obra.

Servicio Técnico de Toma de medidas

Nuestros técnicos dada su experiencia y conocimientos pueden ayudarle en la proyección de la obra mediante la toma de medidas con la ayuda de un medidor láser.

Servicio Técnico de sustitución de las tiras textiles

Beneficiarse de nuestro Servicio Técnico en lo que concierne a la sustitución de tiras textiles. En caso de necesidad de renovación de los sistemas de alfombras emco, nuestros profesionales reemplazarán las inserciones textiles, y, si fuese necesario, la alfombra íntegramente

Servicio Técnico de reparaciones

En caso de necesitar una reparación parcial de la Alfombra, por ejemplo, el cambio de un perfil, nuestro Servicio Técnico emco ofrece un servicio rápido in situ.

Servicio de Colocación

Para su mayor comodidad: nuestros profesionales pueden realizar la instalación completa de las alfombras de entrada emco.

SERVICIO TÉCNICO

Cómo localizarnos:

Tel: +34 902 180 024

info.es@emco.de

www.emco-bau.com/service



Servicio de asesoramiento y diseño



Servicio Técnico de Toma de medidas



Servicio Técnico de sustitución de las tiras textiles



Servicio Técnico de reparaciones



Servicio de Colocación

Referencias de Proyectos Internacionales

Tan cerca tan lejos

No solamente en Alemania se confía en la poderosa firma de emco. También en países como Suecia, Francia o Bélgica, donde la seña arquitectónica es valiosa en edificios públicos de gran tránsito que apuestan por la firma emco. Empresas high tech, de revestimientos y promotores inmobiliarios confían en el eficaz sistema de limpieza de 3 zonas emco.



Congress Center Hamburg, Alemania
Arquitectos: agn leusmann / Tim Hupe Architekten



Palais Vest, Alemania
Arquitectos: Auer + Weber + Assoziierte



Emporia Malmö, Suecia
Arquitecto: Gert Wingårdh



Estación de Tren de Liège, Bélgica
Arquitecto: Santiago Calatrava



Auditorium AZ Groeninge Kortrijk, Bélgica
Arquitecto: Dehullu Architecten



Libeskind Villa, Alemania
Arquitecto: Daniel Libeskind

Certificados



Premios



Afiliados / Asociaciones



Más sobre emco:



emco **Alfombras – individual en formas y en diseño**

Las alfombras de emco son sinónimo de máxima calidad en su proceso de fabricación y en su diseño. Además de en los formatos estándar, las alfombras pueden fabricarse en casi cualquier forma. Se pueden fabricar en 45 colores estándar o especiales a petición.



emco **Rejillas para piscinas – seguras, higiénicas y duraderas**

Las rejillas para piscinas emco recogen eficazmente el agua del rebosadero, son suaves para los pies y cumplen con los más altos estándares de seguridad e higiene. Las rejillas tienen un perfil con relieve de seguridad certificada. Se pueden fabricar en casi cualquier forma irregular.



emco **Servicio Técnico**

Sabemos que los requisitos de un proyecto pueden ser muy diversos. Por lo tanto, estamos encantados de trabajar desarrollando soluciones para su proyecto y ofreciendo otros muchos servicios prácticos:

- teléfono, guía de proyectos tanto digital como personal
- servicio técnico de toma de medidas
- contacto personal en www.emco-bau.com
- textos de convocatorias de licitación en www.emco-bau.com

emco Bautechnik GmbH
Postfach 1860
D-49803 Lingen (Ems)
Germany
Tel. (+49) 591 9140 500
Fax (+49) 591 9140 852
bau@emco.de

emco Spain S.L.U.
Carretera de L'Hospitalet 147-149
Cityparc Atenas 2º2ª
08940 Cornellá de Llobregat (Barcelona)
Tel. (+34) 932 411 425
(+34) 902 180 024
Fax (+34) 932 411 426
info.es@emco.de

www.emco-bau.com

Miembro de

